

**AKAI**<sup>®</sup>  
PROFESSIONAL

---

# FORCE

**Quickstart Guide**

English ( 3 – 11 )

**Guía de inicio rápido**

Español ( 12 – 20 )

**Guide d'utilisation rapide**

Français ( 21 – 29 )

**Guida rapida**

Italiano ( 30 – 38 )

**Schnellstart-Anleitung**

Deutsch ( 39 – 47 )

**Appendix**

English ( 49 – 50 )



## Quickstart Guide (English)

### Introduction

Thank you for purchasing the Force. At Akai Professional, we know how serious music is to you. That's why we design our equipment with only one thing in mind—to make your performance the best it can be.

### Box Contents

Force	Software Download Card
Power Adapter	Quickstart Guide
USB Cable	Safety & Warranty Manual
(3) 1/8"-to-MIDI Adapters	

**Important:** Visit [akaipro.com](http://akaipro.com) and find the webpage for **Force** to download the complete user guide.

### Support

For the latest information about this product (documentation, technical specifications, system requirements, compatibility information, etc.) and product registration, visit [akaipro.com](http://akaipro.com).

For additional product support, visit [akaipro.com/support](http://akaipro.com/support).

### Setup

Items not listed under [Introduction > Box Contents](#) are sold separately.

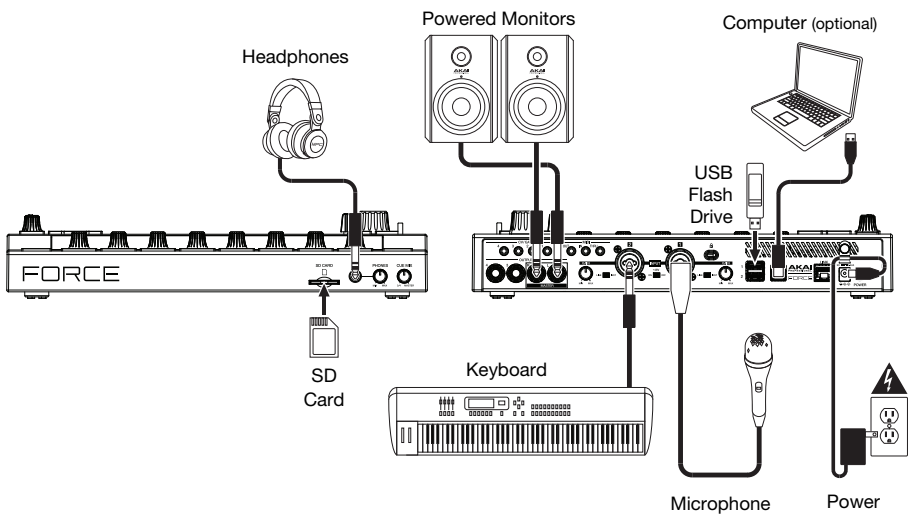

## Getting Started

This section describes how to do basic tasks using your Force.

**Important:** Visit [akaipro.com](http://akaipro.com) and find the webpage for **Force** to download the complete *User Guide*.

When you first power on your Force, you can select a demo project to help get you started, select **Empty Project** at the bottom of the screen to load a blank template, or select **User Template** to load a saved custom template.

For this tutorial, tap the **Deep House - Colors** Demo project to load it.

After loading the demo, Force will automatically open **Matrix Mode**. This display mode gives you an overview of your project and mirrors the 8x8 layout of the **clip launch pads**. Use the **cursor** buttons to move the current view of the matrix by one row or column at a time.

## Launching Clips

Each column in Matrix Mode represents a *track*. Tracks can be used to hold audio samples, drum kits, instrument plugins and more. In the **Deep House - Colors** project, you will see tracks labeled **Kick Loop**, **Top Loop**, **Fill** and more on the display.

To create a new track, tap the + icon at the top of the display, or press and hold an empty **Track Selector** button. You may need to scroll the Matrix to the right using the **cursor**s to show an empty track.

Each track is made up of *clips*, which are short sequences of audio or MIDI. Only one clip in a track can play at a time. Let's try playing with a few clips to see how they work.

1. Press the **Launch** button to make sure the **clip launch pads** are in **Launch Mode**. In this pad mode, each pad represents a single clip in a track. The lighted pads represent the clips shown on the display, and the dim pads are empty clips.
2. Tap the first clip in **Track 8 - Drum Kit** to begin playing it. The **clip launch pad** will slowly blink green to indicate it is active, and the clip on the display will show the position of the playhead in the clip.
3. While in Launch mode, press the **clip launch pad** below the pad that is currently playing. The second clip will start playing after the next bar.
4. Clips will continue to play until another clip in the same track is launched, until playback is stopped or until the clip is stopped while playback continues.

To stop a clip, first press the **Clip Stop** button to assign the **Track Assign** buttons to stop mode. Then, press the **Track Assign** button for the track with the clip playing. You can also press the **Stop All Clips** button to stop clips in all tracks.

5. To create a new clip, enter Matrix view on the display and double-tap an empty clip slot in a track. New clips are always created at the default length, which can be set by holding **Shift** and pressing the second **Track Assign** button.

Alternatively, you can create an empty clip using the **clip launch pads**. First, press the **Launch** button to enter Launch mode. Press and hold the **Select** button, then double-tap an empty pad.

In addition to launching clips in a track, you can launch multiple clips across tracks in the same row. Each row of clips is called a *scene*, and these can be used to arrange different parts of a song.

1. Press the top-most **Scene Launch** button to launch the first row of clips, and then continue launching other scenes in order.
2. While one scene is playing, try launching clips from other rows to experiment with different variations.
3. To create a new scene, press and hold the **Edit** button, then press a **Scene Launch** button.

You can also assign tracks to Force's crossfader. This allows you to seamlessly transition between clips from multiple tracks.

1. To assign a track to a crossfader side, press and hold the **Assign A/B** buttons and press a **Track Assign**.
2. To clear crossfader assignments, hold **Shift** and press the **Assign A** or **Assign B** button.

## Note Mode

In addition to using the clip launch pads for launching clips, you can use them to play and record notes chromatically as you would use a MIDI keyboard, or to play and record a drum kit. This is enabled by pressing the **Note** button to enter **Note Mode**.

1. In the **Deep House – Colors** project, select **Track 6 – Classic Bass**. When using a melodic track such as a Keygroup or Plugin, the root note or chord will be lit in one color, and the notes or chords in between will be lit pale blue.
2. Select **Track 2 – Top Loop**. When using a drum track, bottom left quadrant of 16 **clip launch pads** will be lit and can be used to play the drum kit.
3. Hold **Shift** and press **Note** to configure the Note mode settings for each track.

## Step Sequencer

When recording drums, you can also use Force's built-in **Step Sequencer** to quickly enter note events by using the clip launch pads as "step buttons," simulating the experience of a traditional step-sequencer-style drum machine.

1. In the **Deep House – Colors** project, select **Track 8 – Drum Kit** and select an empty clip slot.
2. Press the **Step Sequencer** button to cycle between step sequencer modes for the **clip launch pads**. Select **Drum** mode.
3. In Drum Step Sequencer pad mode, the top four rows of **clip launch pads** represent the steps in the sequence. The bottom four rows are split into two groups of 4 columns.  
Use the bottom left quadrant to play the drum kit. The last pad played will be selected for sequencing. Tap any pad in the top four rows to insert the selected drum sound at that step in the sequence. The sequence will start playing automatically when a step is inserted.  
The bottom right quadrant is used to set the velocity of the notes. In this quadrant, select the bottom left pad to set the velocity as played. The remaining pads, from left to right going up, represent minimum to maximum fixed velocity.
4. Alternatively, press **Menu** and then tap **Step Sequencer** to use the display to sequence note events.

## Editing Clips & Tracks

Now that you are familiar with the basics of launching clips, let's try editing clips and tracks for even more customization of your project.

1. Press **Clip** to enter **Clip Edit Mode**, or press **Menu** and then tap **Clip Edit**.
2. In **Clip View**, you can view and edit the parameters of the clip itself, such as length, launch mode, and quantization.  
**To select a clip**, press and hold **Select** and press a **clip launch pad**.
3. Depending on the type of clip selected, you can also edit an audio clip using **Region View** or edit MIDI note events using **Event View**.

In addition to Clip Edit Mode, you can edit the parameters of a track using **Track Edit Mode**. This mode is not available for audio tracks.

1. Hold **Shift** and then press **Clip** to enter Track Edit Mode, or press **Menu** and then tap **Track Edit**.
2. Use **Note Mode** to select the pad or keygroup you would like to edit, and use the tabs of pages to edit the different parameters available.

## Mixing Tracks

Force's mixer allows you to adjust parameters such as level, stereo panning and routing the same way you would with a traditional mixer or digital audio workstation.

1. Press **Mixer** to open the **Mixer**, or press **Menu** and then tap **Mixer**.
2. The Mixer contains four tabs of pages that let you control different settings for the tracks and master. Tap and drag your finger to scroll through available tracks, or use the **cursor** buttons.

## Features

**Important:** Visit [akaipro.com](http://akaipro.com) and find the webpage for Force to download the complete User Guide.

### Top Panel

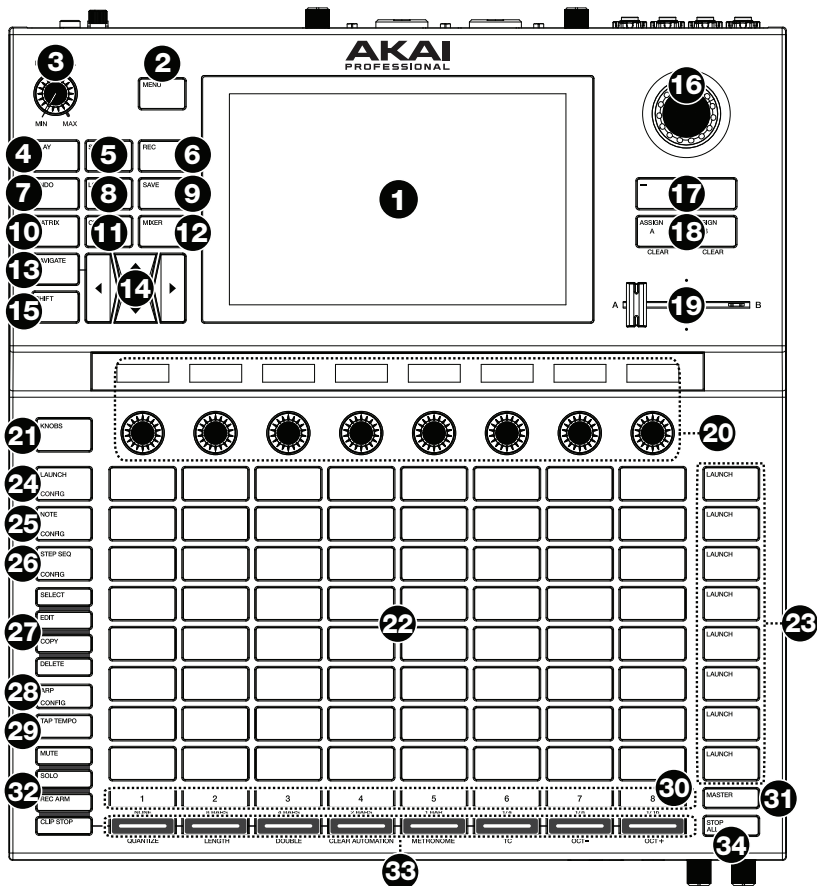

- Display:** This full-color multi-touch display shows information relevant to Force's current operation. Touch the display (and use the hardware controls) to control the Force interface. See [Display](#) to learn how to use some basic functions.
- Menu:** Press this button to open the menu. You can tap an option on the menu screen to enter that mode, view, etc.
- Master Volume:** Turn this knob to adjust the volume level of the **Master L/R outputs**.
- Play:** Press this button to start playback.
- Stop:** Press this button to stop playback. Double-press this button to immediately stop all sound.
- Record:** Press this button to start or stop recording.

7. **Undo:** Press this button to undo your last action.  
Press **Shift** and this button to redo the last action you undid.
8. **Load:** Press this button to open the Browser, where you can load projects, clips, and more.
9. **Save:** Press this button to save your project, sample or track, or to start a new project from scratch.
10. **Matrix:** Press this button to open Matrix View, an overview of your project with an 8x8 view of your clips. **Tip:** While in any of the menu or pad modes, you can press and hold the button for another mode to momentarily switch to that mode. You will return to the previous mode when you release the button.
11. **Clip:** Press this button to open Clip Edit View, which gives you finer detail of a single clip.  
Press **Shift** and this button to open Track Edit View, where you can edit parameters of your drum kit, plugin, MIDI or CV tracks.
12. **Mixer:** Press this button to open Mixer View, where you can control each track's volume, pan, and send controls.  
When using a drum track, press **Shift** and this button to open Pad Mixer View, where you can control each pad's volume, pan and send controls.
13. **Navigate:** Press this button to open the Navigate view, which gives you an overview of the entire project. Tap a section to jump the Matrix view directly to that section.  
Press **Shift** and this button to open the XYFX.
14. **Cursors:** Press these buttons to move the Matrix View and the pads by one row or column at a time.  
Press **Shift** and press these buttons to move by eight rows or columns at a time.
15. **Shift:** Press and hold this button to access some buttons' secondary functions.
16. **Data Dial:** Turn this dial to scroll through the available menu options or adjust the parameter values of the selected field in the display. Pressing the dial also functions as an **Enter** button.  
Press **Shift** and turn this dial to adjust parameters in finer detail.
17. **-/+:** Press these buttons to increase or decrease the value of the selected field in the display.
18. **Assign A/Assign B:** Press one of these buttons and an **Assign Mode** button to assign the corresponding track to the crossfader A or B grouping.  
Press **Shift** and press one of these buttons to clear all crossfader A or B assignments.
19. **Crossfader:** Use this crossfader to mix between clips assigned to the A or B grouping.
20. **Assignable Knobs:** Use these knobs controls track panning, track send levels, or other user-assignable parameters. Use the **Knobs** button to change the active knob bank or mode (described below). The display strip above each knob indicates the parameter it is controlling and its current value or setting.
21. **Knobs Button:** Press this button to cycle between up to two banks of knobs for the currently active mode. The display strip above the knobs will indicate the currently active parameters.  
Press and hold this button to quickly select one of several preset knob control modes.  
Press **Shift** and this button to open Knobs Mode, where you can edit knob assignments.
22. **Clip Launch Pads:** Use the velocity-sensitive pads in this 8x8 to launch clips, play notes, and more, depending on the active mode.
23. **Scene Launch Buttons:** You can press one of these buttons to launch the corresponding scene, represented by the row of clips to its left.  
Press the **Edit** button and one of these buttons to quickly insert a new row, capture the currently playing clip(s) as a new scene or clear a row.
24. **Launch/Config:** Press this button to set the **clip launch pads** to Launch mode. In Launch mode, each pad represents a single clip slot. The eight columns represent eight tracks while the eight rows represent eight scenes. You can launch the entire scene by pressing the **Scene Launch** buttons to the right of the row of clips.  
Press **Shift** and press this button to configure the Launch mode settings.

25. **Note/Config:** Press this button to set the **clip launch pads** to Note mode. In Note mode, you can use the pads to play a configurable scale of MIDI notes.
- When in Note mode and using a Keygroup, Plugin, MIDI or CV track, press and hold this button to select different play modes, such as scales, chords, progressions and more. When in Note mode and using a Drum track, press and hold this button to select a time division for note repeat.
- Press **Shift** and press this button to configure the Note mode settings, such as scale and root note. You can also press and hold this button to quickly select a mode.
26. **Step Seq/Config:** Press this button repeatedly to cycle through three different pad views for using the Step Sequencer.
- Press and hold this button to quickly select a Step Sequencer mode.
- Press **Shift** and press this button to configure the Step Sequencer's settings.
27. **Edit Buttons:** Press and hold one of these buttons to edit a clip or track according to the following:
- **Select:** Press and hold this button to view the currently select clip. While holding, tap another **clip launch pad** to select another clip.
  - **Edit:** Press and hold this button then tap a **clip launch pad** or **Track Selector** button to edit a clip or track, respectively.
- Hold this button and press any **Scene Launch** button to open the Edit Row window, where you can quickly add or clear rows in the Matrix.
- **Copy:** Press and hold this button to copy a clip or track. While holding, tap the **clip launch pad** or **Track Selector** button of the clip or track you would like to copy, then tap a new pad or button to copy it.
  - **Delete:** Press and hold this button then tap a **clip launch pad** or **Track Selector** button to delete it.
28. **Arp/Config:** Press this button to enable or disable the internal Arpeggiator, whose rate is based on the current Tempo and Time Division settings.
- Press **Shift** and this button to configure the Arpeggiator's settings.
29. **Tap Tempo:** Tap this button at the desired rate to enter a new tempo.
- Press **Shift** and this button to open the Tempo window, where you can enter a new tempo.
30. **Master:** Press this button to view the Master and Return channels.
31. **Track Selectors:** Press one of these buttons to select a track, represented by the column of clips just above it.
- Press and hold **Shift** and then press one of these buttons to select a Global Quantization setting: **None, 8 Bars, 4 Bars, 2 Bars, 1 Bar, 1/4, 1/8, or 1/16.**
32. **Assign Mode Buttons:** Press one of these buttons to set the function of the **Track Assign** buttons when pressed:
- **Mute:** Press this button to mute the track.
  - **Solo:** Press this button to solo the track.
- Press **Shift** and this button to configure the solo button and crossfader behaviors.
- **Rec Arm:** Press this button to record-arm the track.
  - **Clip Stop:** Press this button to stop the clip that is playing in the track.
33. **Track Assign:** Press one of these buttons to apply an assignment to a track, represented by the column of clips just above it. Use the **Assign Mode buttons** to set the assign function.
- Press and hold **Shift** and then press one of these buttons to access secondary functions, printed below the buttons.
34. **Stop All Clips:** Press this button to stop all clips when they reach the end.



## Display

Here is some general information about how to use the Force **display**:

Tap a button or option to select it. Use the **data dial** or **-/+** buttons to change its setting or value.

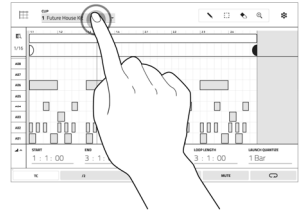

Double-tap a control to access advanced editing options. In some cases, this will show a numeric keypad that you can use to enter a value (an alternative to the **data dial** or **-/+** buttons). Tap the upper-left part of the display to return to the previous view.

In **Matrix View**, double-tap an empty clip slot in your track to create a new clip.

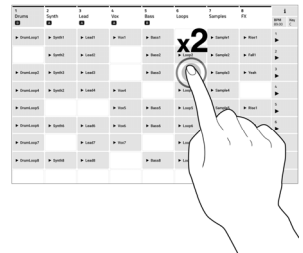

Spread two fingers to zoom in (into a section of a waveform, for example). Pinch two fingers to zoom out.

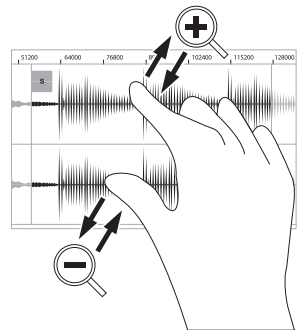

## Rear Panel

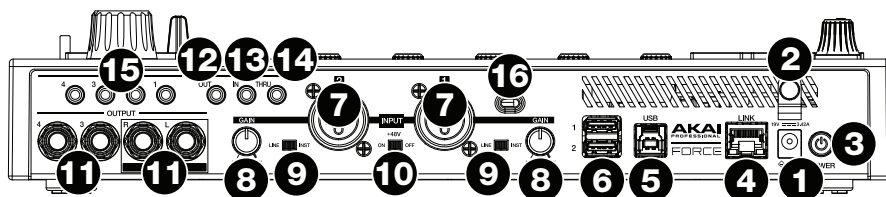

- Power Input:** Connect the included power adapter (19 V, 3.42 A, center-positive) to this jack then into an electrical outlet.
- Power Adapter Restraint:** Secure the power adapter cable to this restraint to prevent it from accidentally unplugging.
- Power Switch:** Press this button to turn Force's power on or off.
- Link:** Connect a standard Ethernet cable to this port to use Ableton Link and other compatible devices with Force. Download the full *User Guide* for more information.
- USB-B Port:** Use the included USB cable to connect this high-retention-force USB port to an available USB port on your computer.
- USB-A Ports:** Connect USB flash drives to these USB ports to access their files directly using Force.
- Input 1/2 (XLR or 1/4" / 6.35 mm):** Use standard XLR or 1/4" (6.35 mm) TRS cables to connect these inputs to audio sources (microphone, mixer, synthesizer, etc.). When using a 1/4" cable, the Mic preamp is removed from the circuit, and the **Line/Inst** switch can be used to set the impedance.  
Turn the **Gain** knobs to set the input level of each one.
- Gain:** Use these knobs to adjust the gain of the incoming signal from **Input 1/2** on the rear panel. Be careful when setting this knob at higher levels, which can cause the signal to distort.
- Line/Inst:** Use these switches to set **Input 1/2** to accept either a Line-level or Instrument-level sound source when using a 1/4" connection.
- Phantom Power (+48V):** This switch activates and deactivates phantom power for **Inputs 1/2** when using an XLR connection. When activated, +48V of phantom power will be supplied to both inputs. Note that most dynamic microphones do **not** require phantom power, while most condenser microphones **do**. Refer to your microphone's documentation to check if it needs phantom power.
- Outputs (1/4" / 6.35 mm):** Use standard 1/4" (6.35 mm) TRS cables to connect these outputs to your monitors, mixer, etc.). The **Master L/R** outputs are the same as **Outputs 1,2**.
- MIDI Out:** Connect compatible 1/8" MIDI devices to this output, or use the included 1/8"-to-MIDI adapter to connect a standard 5-pin MIDI cable from this output to the MIDI input of an external MIDI device (synthesizer, drum machine, etc.).
- MIDI In:** Connect compatible 1/8" MIDI devices to this input, or use the included 1/8"-to-MIDI adapter to connect a standard 5-pin MIDI cable from this input to the MIDI output of an external MIDI device (synthesizer, drum machine, etc.).
- MIDI Thru:** Connect compatible 1/8" MIDI devices to this thru-port, or use the included 1/8"-to-MIDI adapter to connect a standard 5-pin MIDI cable from this input to the MIDI output of an external MIDI device (synthesizer, drum machine, etc.). Incoming MIDI from the **MIDI In** port will be passed along to this output.
- CV/Gate Out:** Use standard 1/8" (3.5 mm) TS cables to connect these outputs to optional modular devices. Force will send control voltage (CV) and/or Gate data over this connection.
- Kensington® Lock Slot:** You can use this slot to secure your Force to a table or other surface.

## Front Panel

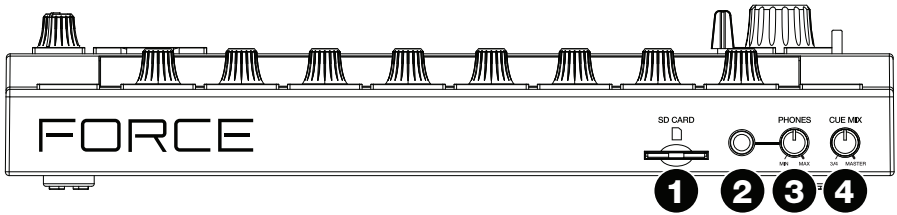

1. **SD Card Slot:** Insert a standard SD/SDHC card into this slot to access its files directly using Force.
2. **Phones (1/4" / 6.35 mm):** Connect standard 1/4" (6.35 mm) stereo headphones to this output.
3. **Phones Volume:** Turn this knob to adjust the volume of the **phones output**.
4. **Cue Mix:** Turn this knob to adjust the balance between the **Master** and **3/4** signals in your headphones. **Master** is the signal sent from the **Master outputs**. **3/4** is the signal sent from the **Outputs 3/4**.

## Guía de inicio rápido (Español)

### Introducción

Gracias por comprar Force. En Akai Professional, sabemos que usted se toma la música en serio. Por eso es que diseñamos nuestros equipos con una sola cosa en mente—hacer que pueda tocar su mejor interpretación.

### Contenido de la caja

Force	Tarjeta de descarga de software
Adaptador de alimentación	Guía de inicio rápido
Cable USB	Manual sobre la seguridad y garantía
(2) Adaptadores MIDI de 3,5mm (1/8 pulg.)	

**Importante:** Visite en [akaipro.com](http://akaipro.com) la página correspondiente a **Force** para descargar la guía de usuario completa.

### Soporte

Para obtener la información más reciente acerca de este producto (documentación, especificaciones técnicas, requisitos de sistema, información de compatibilidad, etc.) y registrarlo, visite [akaipro.com](http://akaipro.com).

Para obtener soporte adicional del producto, visite [akaipro.com/support](http://akaipro.com/support).

### Instalación

Los elementos que no se enumeran en [Introducción](#) > [Contenido de la caja](#) se venden por separado.

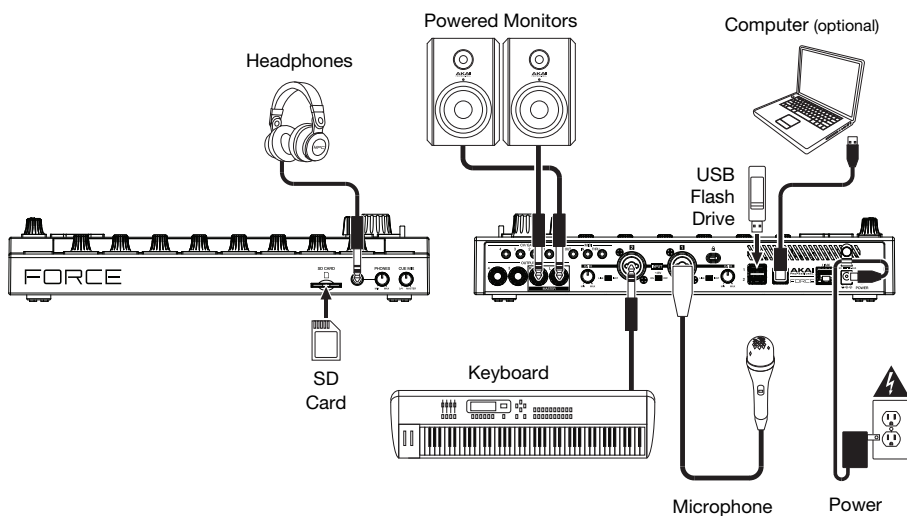

## Para comenzar

Esta sección describe cómo realizar tareas básicas con su Force.

**Importante:** Visite [akaipro.com](http://akaipro.com) y acceda a la página web de Force para descargar la Guía del usuario completa.

Cuando encienda por primera vez su Force, podrá seleccionar un proyecto demo que lo ayudará a comenzar, seleccione **Empty Project** en la parte inferior de la pantalla para cargar una plantilla en blanco o seleccione **User Template** para cargar una plantilla personalizada guardada.

Para este tutorial, toque el proyecto demo **Deep House - Colors** para cargarlo.

Luego de cargarla demo, Force abrirá automáticamente el **modo de matriz**. Este modo de visualización le dará una vista general de su proyecto imitando la distribución de 8 x 8 de los **pads de ejecución de clips**. Utilice los botones del **cursor** para mover la vista actual de la matriz de a una fila o columna a la vez.

## Ejecución de clips

Cada columna en el modo de matriz representa una *pista*. Las pistas se pueden utilizar para almacenar muestras de audio, baterías, plugins de instrumentos y más. En el proyecto **Deep House - Colors** verá las pistas etiquetadas como **Kick Loop**, **Top Loop**, **Fill** y más en la pantalla.

Para crear una nueva pista, toque el icono **+** en la parte superior de la pantalla o mantenga pulsado un botón **selector de pista vacío**. Es posible que tenga que desplazar la matriz hacia la derecha utilizando los **cursores** para mostrar una pista vacía.

Cada pista está compuesta de *clips*, los cuales son secuencias cortas de audio o MIDI. Sólo se puede reproducir un clip en una pista a la vez. Probemos experimentando con algunos clips para ver cómo funcionan.

1. Pulse el botón **Launch** para asegurarse de que los **pads de ejecución de clips** encuentren en **modo de ejecución**. En este modo de pad, cada pad representa un clip único en una pista. Los pads iluminados representan los clips que se muestran en la pantalla y los pads apagados representan clips vacíos.
2. Toque el primer clip en **Track 8 - Drum Kit** para comenzar a reproducirlo. El **pad de ejecución de clip** parpadeará lentamente de color verde para indicar que se encuentra activo y el clip en la pantalla mostrará la posición del cabezal de reproducción en el clip.
3. Estando en modo de ejecución, pulse el **pad de ejecución de clip** debajo del pad que se está reproduciendo actualmente. El segundo clip comenzará a reproducirse después de la siguiente barra.
4. Los clips continuarán reproduciéndose hasta que se ejecute otro clip en la misma pista, hasta que se tenga la reproducción o hasta que el clip se detenga mientras continúa la reproducción.

Para detener un clip, pulse primero el botón **Clip Stop** para asignar los botones de **asignación de pista** al modo de detención. Luego, pulse el botón de **asignación de pista** para la pista con el clip que se está reproduciendo. También puede pulsar el botón **Stop All Clips** para detener todos los clips en todas las pistas.

5. Para crear un clip nuevo, ingrese a la vista de matriz en la pantalla y toque dos veces una ranura de clip vacío en la pista. Los clips vacíos siempre se crean con la longitud predeterminada, la cual puede ajustarse manteniendo pulsado **Shift** y pulsando el segundo botón de **asignación de pista**.

Como alternativa, puede crear un clip vacío utilizando los **pads de ejecución de clip**. Primero, pulse el botón **Launch** para entrar al modo de ejecución. Mantenga pulsado el botón **Select**, y luego toque dos veces un pad vacío.

Además de ejecutar clips en una pista, puede ejecutar múltiples clips a través de pistas en la misma fila. Cada fila de clips se denomina *escena* y se puede utilizar para componer diferentes partes de una canción.

1. Pulse el botón de **ejecución de escena** de más arriba para ejecutar la primera fila de clips y luego continúe ejecutando otras escenas en orden.
2. Mientras se esté reproduciendo una escena, intente ejecutar clips de otras filas para experimentar con diferentes variaciones.
3. Para crear una escena nueva, mantenga pulsado el botón **Edit**, y luego pulse un botón de **ejecución de escena**.

También puede asignar pistas al crossfader de Force. Esto le permite realizar una transición ininterrumpida entre clips provenientes de múltiples pistas.

1. Para asignar una pista a un lado del crossfader, mantenga pulsado los botones **Assign A/B** impulse un botón de **asignación de pista**.
2. Para eliminar las asignaciones del crossfader, mantenga pulsado **Shift** y pulse el botón **Assign A** o **Assign B**.

## Modo de nota

Además de utilizar los pads de ejecución de clips para ejecutar clips, puede utilizarlos para reproducir y grabar notas de forma cromática como si fuera un teclado MIDI o para grabar y reproducir una batería. Esto se logra pulsando el botón **Note** para ingresar al **modo de nota**.

1. En el proyecto **Deep House – Colors**, seleccione **Track 6 – Classic Bass**. Al usar una pista melódica, como por ejemplo, un grupo de teclas o plugin, la nota o acorde raíz se encenderá de un color y las notas o acordes entre medio se iluminarán de color celeste.
2. Seleccione **Track 2 – Top Loop**. Al utilizar una pista de batería, el cuadrante inferior izquierdo de 16 **pads de ejecución de clips** se encenderá y se podrá usar para reproducir la batería.
3. Mantenga pulsado **Shift** y pulse **Note** para configurar los ajustes del modo de nota para cada pista.

## Secuenciador de pasos

Al grabar baterías, es posible utilizar el **secuenciador de pasos** integrado de Force para introducir eventos de nota rápidamente utilizando los pads de ejecución de clips como "botones de pasos", simulando la experiencia de una caja de ritmos tradicional con estilo de secuenciador de pasos.

1. En el proyecto **Deep House – Colors**, seleccione **Track 8 – Drum Kit** y seleccione una ranura de clip vacía.
2. Pulse el botón **Step Seq** para alternar entre los modos del secuenciador de pasos para los **pads de ejecución de clips**. Seleccione el modo **Drum**.
3. En el modo de pad de secuenciador de pasos de batería, las cuatro filas superiores de **pads de ejecución de clips** representan los pasos de la secuencia. Las cuatro filas inferiores se dividen en dos grupos de 4 columnas.

Utilice el cuadrante inferior izquierdo para reproducir la batería. El último pad reproducido se seleccionará para la secuenciación. Toque cualquier pad de las cuatro filas superiores para insertar el sonido de batería seleccionado en ese paso de la secuencia. La secuencia comenzará a reproducirse automáticamente cuando se inserte un paso.

El cuadrante inferior derecho se utiliza para ajustar la velocidad de las notas. En este cuadrante, seleccione el pad inferior izquierdo para ajustar la velocidad a medida que se reproduce. Los pads restantes, de izquierda a derecha hacia arriba, representan la velocidad fija de mínimo a máximo.

4. Como alternativa, pulse **Menu** y luego toque **Step Sequencer** para utilizar la pantalla a fin de secuenciar eventos de nota.

## Edición de clips y pistas

Ahora que está familiarizado con los principios básicos del lanzamiento de clips, intentemos editar clips y pistas para lograr una mayor personalización de su proyecto.

1. Pulse **Clip** para ingresar al **modo de edición de clips** o pulse **Menu** y luego toque **Clip Edit**.
2. En la **vista de clips** se pueden visualizar y editar los parámetros del clip en sí, tales como su longitud, modo de ejecución y cuantización.

**Para seleccionar un clip**, mantenga pulsado **Select** y puse un **pad de ejecución de clip**.

3. En función del tipo de clip seleccionado, también es posible editar un clip de audio utilizando la **vista de región** o editar eventos de nota MIDI utilizando la **vista de evento**.

Además del modo de edición de clips se pueden editar los parámetros de una pista utilizando el **modo de edición de pista**. Este modo no está disponible para pistas de audio.

1. Mantenga pulsado **Shift** y luego pulse **Clip** para entrar al modo de edición de pista o pulse **Menu** y luego toque **Track Edit**.
2. Utilice el **modo de nota** para seleccionar el pad o grupo de teclas que desea editar y utilice las pestañas de las páginas para editar los diferentes parámetros disponibles.

## Mezclado de pistas

El mezclador del Force le permite ajustar parámetros tales como el nivel, el balance estéreo y el enrutamiento de la misma manera que utilizan los mezcladores tradicionales o estaciones de trabajo de audio digitales.

1. Pulse **Mixer** para abrir el **mezclador** o pulse **Menu** y luego toque **Mixer**.
2. El mezclador contiene cuatro pestañas de páginas que le permiten controlar los diferentes ajustes para las pistas y el maestro. Toque y arrastre su dedo para desplazarse por las pistas disponibles o utilice los botones del **cursor**.

## Características

**Importante:** Visite en [akaipro.com](http://akaipro.com) la página correspondiente a **Force** para descargar la guía de usuario completa.

### Panel superior

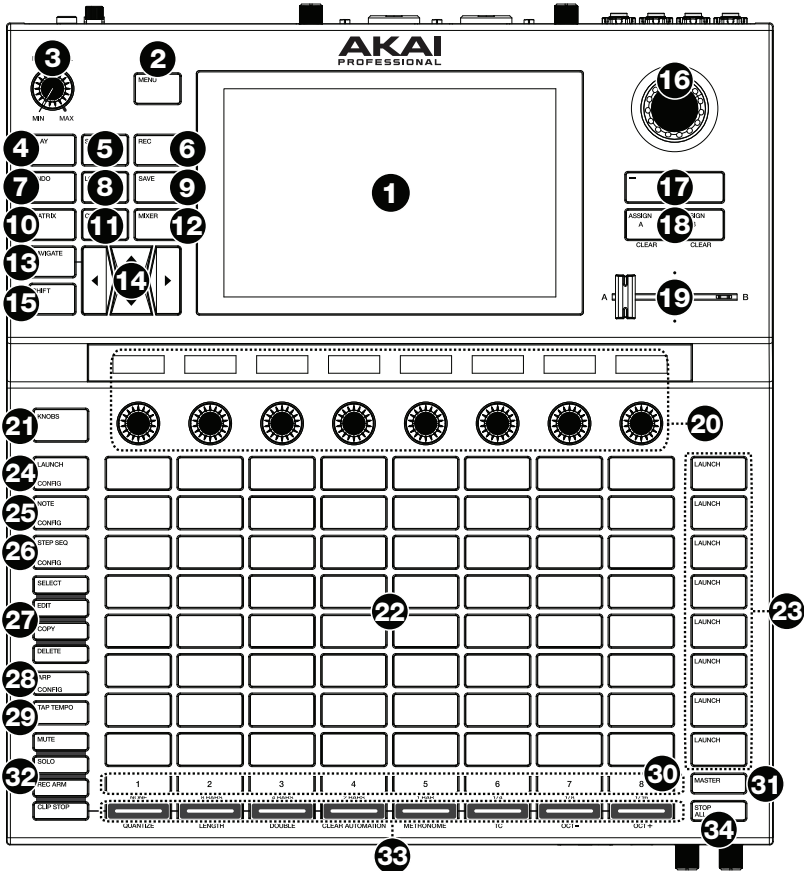

- 1. Pantalla:** Esta pantalla multitáctil a todo color muestra información relevante para la operación actual de la Force. Toque la pantalla (y utilice los controles de hardware) para controlar la interfaz de la Force. Consulte [Pantalla](#) para aprender a usar las funciones básicas.
- 2. Menu:** Pulse este botón para abrir el menú. Puede tocar una opción en la pantalla del menú para entrar a ese modo, pista, etc.
- 3. Volumen maestro:** Gire esta perilla para ajustar el nivel de volumen de las salidas L/R maestras.
- 4. Play:** Pulse este botón para iniciar la reproducción.
- 5. Stop:** Pulse este botón para detener la reproducción. Toque este botón dos veces para detener todos los sonidos inmediatamente.
- 6. Record:** Pulse este botón para iniciar o detener la grabación.

7. **Undo:** Pulse este botón para deshacer su última acción.  
Mantenga pulsado **Shift** y pulse este botón para volver a hacer la última acción que deshizo.
8. **Load:** Pulse este botón para abrir el navegador, en donde podrá cargar proyectos, clips y más.
9. **Save:** Pulse este botón para guardar su proyecto, muestra o pista, o para empezar un nuevo proyecto desde cero.
10. **Matrix:** Pulse este botón para abrir la vista de matriz, una visión general de su proyecto con una vista de 8x8 de sus clips. **Consejo:** Al estar dentro de cualquier menú o modo de pad, puede mantener pulsado el botón correspondiente a otro modo para conmutar momentáneamente a dicho modo. Regresará al modo anterior una vez que suelte el botón.
11. **Clip:** Pulse este botón para abrir la vista de clip, la cual le brinda un mayor detalle de un clip individual.  
Pulse **Shift** y este botón para abrir la vista de edición de pistas, en la cual podrá editar los parámetros de su batería, plugin, pista MIDI o CV.
12. **Mixer:** Pulse este botón para abrir la vista del mezclador, desde donde podrá controlar el volumen, balance y controles de envío de cada pista.  
Al utilizar una pista de batería, pulse **Shift** y este botón para abrir la vista del mezclador de pads, en donde podrá controlar el volumen, balance y controles de envío de cada pad.
13. **Navigate:** Pulse este botón para abrir la vista de navegación, la cual le brinda una visión general de todo el proyecto. Toque una sección para trasladar la vista de matriz directamente a esa sección.  
Pulse **Shift** y este botón para abrir el XYFX.
14. **Cursores:** Pulse estos botones para desplazar la vista de matriz y los pads de una fila o columna a la vez.  
Pulse **Shift** y pulse esos botones para desplazarse de a ocho filas o columnas a la vez.
15. **Shift:** Mantenga pulsado este botón para acceder a las funciones secundarias de ciertos botones.
16. **Cuadrante de datos:** Utilice este cuadrante para desplazarse por las opciones de menú disponibles o ajustar los valores de los parámetros del campo seleccionado en la pantalla. Si se pulsa el cuadrante, también funciona como botón **Enter**.  
Pulse **Shift** y gire este cuadrante para ajustar los parámetros con mayor detalle.
17. **-/+:** Pulse estos botones para aumentar o disminuir el valor del campo seleccionado en la pantalla.
18. **Assign A/Assign B:** Pulse uno de estos botones y un botón de **asignación de modo** para asignar la pista correspondiente al crossfader A o agrupamiento B.  
Pulse **Shift** y pulse uno de estos botones para cancelar todas las asignaciones de crossfader A o B.
19. **Crossfader:** Utilice este crossfader para mezclar los clips asignados al agrupamiento A o B.
20. **Perillas asignables:** Utilice estas perillas para controlar el balance y los niveles de envío de la pista u otros parámetros asignables por el usuario. Utilice el botón **Knobs** para modificar el banco o modo de perilla activa (descrito a continuación). La banda de visualización encima de cada perilla indica el parámetro que está controlando y su valor o ajuste actual.
21. **Botón Knobs:** Pulse este botón para alternar entre hasta dos bancos de perillas para el modo actualmente activo. La cinta de visualización que se encuentra encima de las perillas indicará los parámetros actualmente activos.  
Mantenga pulsado este botón para seleccionar rápidamente uno de los múltiples modos de control de perilla de preset.  
Pulse **Shift** y este botón para abrir el modo de perillas, en donde podrá editar las asignaciones de las perillas.
22. **Pads de ejecución de clips:** Utilice los pads sensibles a la velocidad en este teclado de 8x8 para ejecutar clips, reproducir notas y más, dependiendo del modo activo.
23. **Botones de ejecución de escena:** Puede pulsar uno de estos botones para ejecutar la escena correspondiente, representada por la fila de clips de su izquierda.  
Pulse el botón **Edit** y uno de estos botones para rápidamente insertar una nueva fila, capturar los clips que se están reproduciendo actualmente como una escena nueva o eliminar una fila.
24. **Launch/Config:** Pulse este botón para ajustar los **pads de ejecución de clips** al modo de ejecución. En el modo de ejecución, cada padre representa una ranura de un único clip. Las ocho columnas representan ocho pistas mientras que las cinco filas representan cinco escenas. Puede ejecutar la escena entera pulsando los botones de **ejecución de escena** de la derecha de la fila de clips.  
Pulse **Shift** y este botón para configurar los ajustes del modo de ejecución.



25. **Note/Config:** Pulse este botón para ajustar los **pads de ejecución de clips** al modo de nota. En el modo de nota, puede utilizar los pads para reproducir una escala configurable de notas MIDI.
- Al utilizar un grupo de teclas, plugin, pista MIDI o CV estando en modo de nota, mantenga pulsado este botón para seleccionar modos de reproducción diferentes, tales como escalas, acordes, progresiones y más. Al utilizar una pista de batería estando en modo de nota, mantenga pulsado este botón para seleccionar una división de tiempo para la repetición de notas.
- Pulse **Shift** y pulse este botón para configurar los ajustes del modo de nota, tales como la escala y nota raíz.
26. **Step Seq/Config:** Pulse este botón repetidamente a fin de alternar entre las tres vistas de pads diferentes para el uso del secuenciador de pasos.
- Mantenga pulsado este botón para seleccionar rápidamente un modo del secuenciador de pasos.
- Pulse **Shift** y este botón para configurar los ajustes del modo de ejecución.
27. **Botones Edit (Edición):** Mantenga pulsado uno de estos botones para editar un clip o pista en función de lo siguiente:
- **Select:** Mantenga pulsado este botón para visualizar el clip actualmente seleccionado. Mientras lo mantiene pulsado, toque otro **pad de ejecución de clip** para seleccionar otro clip.
  - **Edit:** Mantenga pulsado este botón y luego toque un **pad de ejecución de clip** o botón **selector de pista** para editar un clip o pista respectivamente.

Mantenga pulsado este botón y pulse cualquier botón de **ejecución de escena** para abrir la ventana de edición de fila, en donde podrá rápidamente añadir o eliminar filas de la matriz.

  - **Copy:** Mantenga pulsado este botón para copiar un clip o pista. Mientras lo mantiene pulsado, toque el **pad de ejecución de clip** o botón **selector de pista** del clip o pista que desearía copiar y luego toque el botón para copiarlo.
  - **Delete:** Mantenga pulsado este botón y luego toque un **pad de ejecución de clip** o botón **selector de pista** para eliminarlo.
28. **Arp/Config:** Pulse este botón para activar o desactivar el arpegiador interno, cuyo ritmo se basa en el tempo actual y la configuración de la división de tiempo.
- Pulse **Shift** y este botón para configurar los ajustes del arpegiador.
29. **Tap Tempo:** Toque ligeramente este botón al ritmo deseado para introducir un nuevo tempo.
- Pulse **Shift** y este botón para abrir la ventana de tempo, en donde podrá introducir un tempo nuevo.
30. **Maestro:** Pulse este botón para visualizar los canales maestro y de retorno.
31. **Selectores de pista:** Pulse uno de estos botones para seleccionar una pista, representada por la columna de clips situada inmediatamente encima de él.
- Mantenga pulsado **Shift** y luego pulse uno de estos botones para seleccionar un ajuste de cuantización global. **Ninguno, 8 barras, 4 barras, 2 barras, 1 barras, 1/4, 1/8 o 1/16.**
32. **Botones de asignación de modo:** Pulse uno de estos botones para ajustar la función de los botones de **asignación de pista** cuando se los pulsa:
- **Mute:** Pulse este botón para silenciar la pista.
  - **Solo:** Pulse este botón para realizar un solo de pista.

Pulse **Shift** y este botón para configurar los comportamientos del botón de solo y del crossfader.

  - **Rec Arm:** Pulse este botón para preparar la pista para la grabación.
  - **Clip Stop:** Pulse este botón para detener el clip que se está reproduciendo en la pista.
33. **Asignación de pista:** Pulse uno de estos botones para aplicar una asignación a una pista, representada por la columna de clips situada inmediatamente encima de él. Use los **botones de asignación de modo** para ajustar la función de asignación.
- Mantenga pulsado **Shift** y pulse uno de estos botones para acceder a las funciones secundarias, impresas debajo de los botones.
34. **Detener todos los clips:** Pulse este botón para detener todos los clips cuando lleguen al final.

## Pantalla

A continuación se presenta información general sobre cómo utilizar la **pantalla** de la Force:

Toque un botón u opción para seleccionarla. Utilice el **cuadrante de datos** o **-/+** botones para modificar sus ajustes o valores.

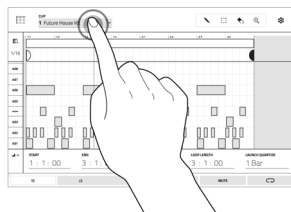

Toque un control dos veces para acceder a las opciones de edición avanzadas. En algunos casos, esto mostrará un teclado numérico que puede utilizar para introducir un valor (una alternativa al **cuadrante de datos** o a los botones **-/+**). Toque la parte superior izquierda de la pantalla para regresar a la vista anterior.

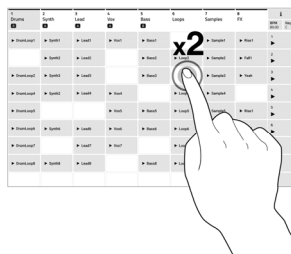

En la vista de matriz, haga doble toque sobre una ranura vacía del clip en su pista para crear un clip nuevo.

Separe sus dos dedos para hacer zoom (en una sección de la forma de onda, por ejemplo). Junte sus dos dedos para alejar el zoom.

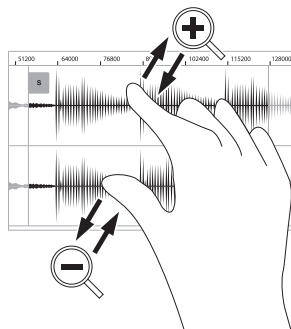

## Panel trasero

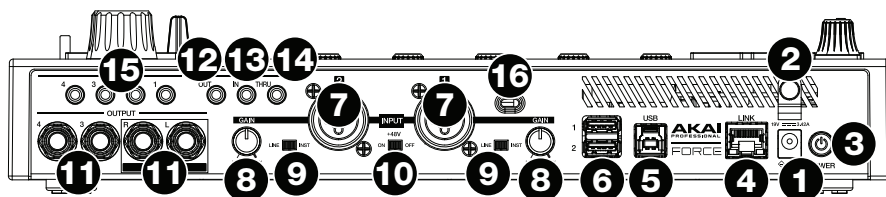

1. **Entrada de corriente:** Conecte el adaptador de corriente incluido (19 V, 3,42 A, centro positivo) a este conector y luego a una toma de corriente.
2. **Presilla del adaptador de corriente:** Asegure el cable del adaptador de corriente a esta presilla para evitar que se desconecte accidentalmente.
3. **Interruptor de encendido:** Pulse este botón para encender o apagar la Force.
4. **Enlace:** Conecte a este puerto un cable Ethernet estándar para utilizar el Ableton Link y otros dispositivos compatibles con Force. Para más información, descargue la *Guía del Usuario* completa.
5. **Puerto USB-B:** Utilice el cable USB incluido para conectar este puerto a un puerto USB de alta retención disponible en su ordenador.
6. **Puertos USB-A:** Conecte unidades de memoria USB a estos puertos USB para acceder directamente a sus archivos mediante la Force.
7. **Entradas 1/2 (XLR o 6,35 mm / 1/4 pulg.):** Utilice cables XLR o TRS de 1/4 pulg. (6,35 mm) estándar para conectar estas entradas a fuentes de audio (micrófono, mezclador, sintetizador, etc.). Al usar un cable de 1/4 pulg. se elimina el preamplificador del circuito y el interruptor **Line/Inst** (línea/instrumento) se puede utilizar para ajustar la impedancia.  
Gire las perillas **Gain** (ganancia) para ajustar el nivel de cada una.
8. **Ganancia 1/2:** Utilice estas perillas para ajustar la ganancia de la señal que ingresa por la **entrada 1/2** en el panel trasero. Tenga cuidado al ajustar esta perilla a niveles más elevados, ya que esto puede generar distorsiones en la señal.
9. **Line/Inst:** Utilice estos interruptores a fin de ajustar **Input 1/2** (entradas 1/2) para que acepten una fuente de audio de nivel de línea o de nivel de instrumento cuando se use una conexión de 1/4 pulg.
10. **Potencia fantasma (+48 V):** Este interruptor activa y desactiva la potencia fantasma de la **entrada 1/2**. Una vez activada, se suministran +48 V de potencia fantasma a ambas entradas. Tenga en cuenta que la mayoría de los micrófonos dinámicos **no** necesitan potencia fantasma mientras que la mayoría de los micrófonos condensadores **sí** lo hacen. Verifique la documentación de su micrófono para averiguar si necesita alimentación fantasma.
11. **Salidas (6,35 mm / 1/4 pulg.):** Utilice cables TRS estándar de 6,35 mm (1/4 pulg.) para conectar estas salidas a sus monitores, mezclador, etc. Las salidas **Master L/R** son las mismas que las **salidas 1,2**.
12. **Salida MIDI:** Conecte a esta salida dispositivos MIDI compatibles de 1/8 pulg. o utilice el adaptador de 1/8 pulg. a MIDI incluido para conectar un cable MIDI estándar de 5 patillas desde esta salida a la entrada MIDI de un dispositivo MIDI externo (sintetizador, caja de ritmos, etc.).
13. **MIDI In:** Conecte a esta entrada dispositivos MIDI compatibles de 1/8 pulg. o utilice el adaptador de 1/8 pulg. a MIDI incluido para conectar un cable MIDI estándar de 5 patillas desde esta entrada a la salida MIDI de un dispositivo MIDI externo (sintetizador, caja de ritmos, etc.).
14. **Pasante MIDI:** Conecte a este puerto pasante dispositivos MIDI compatibles de 1/8 pulg. o utilice el adaptador de 1/8 pulg. a MIDI incluido para conectar un cable MIDI estándar de 5 patillas desde esta entrada a la salida MIDI de un dispositivo MIDI externo (sintetizador, caja de ritmos, etc.). El MIDI entrante proveniente del puerto **MIDI In** será pasado hacia esta salida.
15. **CV/Salida de compuerta:** Utilice cables TS estándar de 1/8 pulg. (3,5 mm) para conectar estas salidas a dispositivos modulares opcionales. La Force enviará voltaje de control (CV) y/o datos de compuerta a través de esta conexión.
16. **Ranura de bloqueo Kensington®:** Puede utilizar esta ranura a fin de sujetar la Force a una mesa u otra superficie.

## Panel frontal

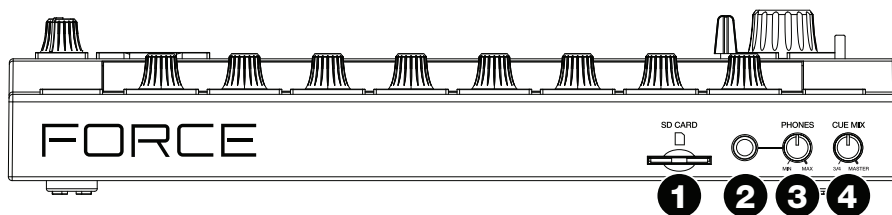

1. **Ranura para tarjeta SD:** Inserte una tarjeta SD o SDHC estándar en esta ranura para acceder directamente a sus archivos mediante la Force.
2. **Auriculares (6,35 mm / 1/4 pulg.):** Conecte auriculares estéreo estándar de 6,35 mm (1/4 pulg.) a esta salida.
3. **Volumen de auriculares:** Gire esta perilla para ajustar el volumen de las salidas para auriculares.
4. **Perilla de mezcla:** Gire esta perilla para ajustar el balance entre las señales **Master** y **3/4** en los auriculares. **Master** es la señal que se envía desde las **salidas principales**. **3/4** es la señal que se envía desde las **salidas 3/4**.

## Guide d'utilisation rapide (Français)

### Présentation

Merci d'avoir fait l'acquisition de la Force. Chez Akai Professional, nous savons à quel point la musique est importante pour vous. C'est pourquoi nous concevons nos produits avec une seule chose en tête — faire de votre performance la meilleure qui soit.

### Contenu de la boîte

Force	Carte de téléchargement de logiciel
Adaptateur d'alimentation	Guide d'utilisation rapide
Câble USB	Consignes de sécurité et informations concernant la garantie
(2) Adaptateurs MIDI à 3,5 mm (1/8 po)	

**Important :** Visitez [akaipro.com](http://akaipro.com) pour trouver la page Web de la Force afin de télécharger son guide d'utilisation complet.

### Assistance

Pour les toutes dernières informations concernant la documentation, les spécifications techniques, la configuration requise, la compatibilité et l'enregistrement du produit, veuillez visiter [akaipro.com](http://akaipro.com).

Pour de l'assistance supplémentaire, veuillez visiter [akaipro.com/support](http://akaipro.com/support).

### Démarrage

Les éléments qui ne figurent pas dans **Présentation > Contenu de la boîte** sont vendus séparément.

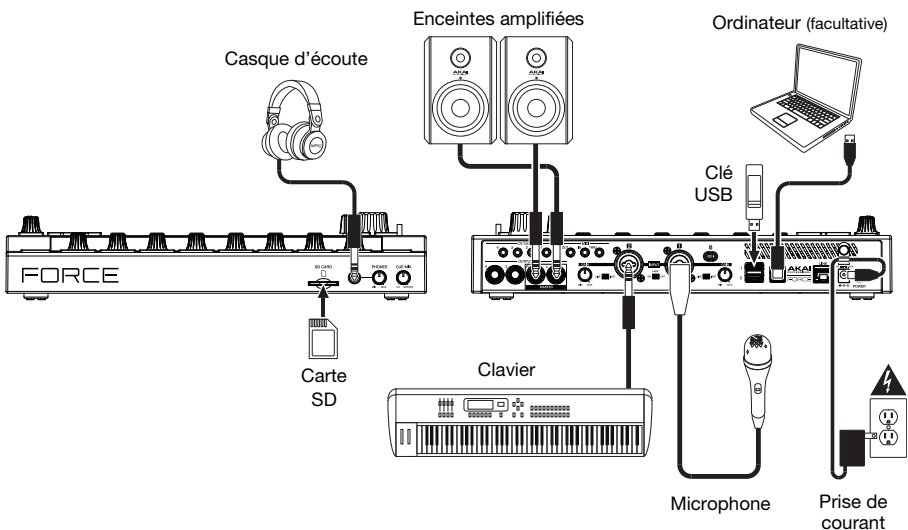

## Commencer

Cette section explique comment utiliser les fonctionnalités de base de la Force.

**Important :** Visitez [akaipro.com](http://akaipro.com) pour trouver la page Web de la Force afin de télécharger son guide d'utilisation.

Lors de la mise sous tension de la Force, vous pouvez sélectionner un projet de démonstration afin de vous aider à commencer. Sélectionnez **Empty Project** dans le bas de l'écran afin de charger un modèle de projet vide, ou **User Template**, afin de charger un modèle de projet utilisateur sauvegardé.

Pour les besoins de ce tutoriel, veuillez taper sur le projet de démonstration **Deep House – Colors** afin de le charger.

Après avoir chargé le projet de démonstration, Force lance automatiquement le **mode Matrix**. Ce mode d'affichage offre une vue d'ensemble du projet et reflète la disposition 8x8 des **pads de lancement de clip**. Utilisez les **touches de déplacement** afin de déplacer le curseur dans la fenêtre Matrix une rangée ou colonne à la fois.

## Lancement de clips

Chaque colonne de la fenêtre Matrix représente une piste. Les pistes peuvent être utilisées pour stocker des échantillons audio, des kits de batterie, des plug-ins d'instrument, etc. Dans le projet **Deep House – Colors**, des pistes identifiées comme **Kick Loop**, **Top Loop**, **Fill**, etc., seront affichées.

Pour créer une nouvelle piste, appuyez sur l'icône + dans le haut de l'écran, ou maintenez une des **touches de sélection de piste** vide enfoncée. Il se peut que vous ayez à faire défiler la fenêtre Matrix vers la droite en utilisant les **touches de déplacement** afin d'afficher un emplacement pour piste vide.

Chaque piste est composée de *clips*, qui sont de courtes séquences audio ou MIDI. Un seul des clips d'une piste peut jouer à la fois. Nous allons faire jouer quelques clips pour voir comment ils fonctionnent.

1. Appuyez sur la touche **Launch** pour vous assurer que les **pads de lancement de clip** sont en **mode de lancement**. Dans ce mode de fonctionnement des pads, chaque pad représente un clip dans une piste. Les pads allumés à pleine intensité représentent les clips affichés sur l'écran et les pads à faible intensité sont des emplacements pour clips vides.
2. Tapez le premier clip dans **Track 8 – Drum Kit** pour le faire jouer. Le **pad de lancement de clip** devient vert et clignote lentement pour indiquer qu'il est activé, et le clip affiché sur l'écran indique la position du curseur de lecture dans le clip.
3. En **mode de lancement**, appuyez sur le **pad de lancement de clip** sous le pad en cours de lecture. Le deuxième clip commencera à jouer après la mesure suivante.
4. Les clips continuent à jouer jusqu'à ce qu'un autre clip dans la même piste soit lancé, que la lecture de la piste soit arrêtée ou jusqu'à ce que le clip soit interrompu alors que la lecture de la piste se poursuit.

Pour arrêter la lecture d'un clip, appuyez d'abord sur la touche **Clip Stop** afin d'assigner les **touches d'assignation de piste** au mode d'arrêt de lecture. Puis, appuyez sur la **touche d'assignation de piste** pour la piste dont le clip joue. Vous pouvez également appuyer sur la touche **Stop All Clips** pour arrêter tous les clips de toutes les pistes.

5. Pour créer un nouveau clip, affichez la fenêtre Matrix sur l'écran et double-tapez sur un emplacement pour clip vide dans une des pistes. Les nouveaux clips sont toujours créés avec la durée par défaut, qui peut être définie en maintenant la touche **Shift** enfoncée et en appuyant sur la deuxième **touche d'assignation de piste**.

Vous pouvez également créer un clip vide en utilisant les **pads de lancement de clip**. Appuyez d'abord sur la touche **Launch** pour ouvrir le mode de lancement, puis maintenez la touche **Select** et double-tapez un pad vide.

En plus de lancer des clips d'une piste, vous pouvez lancer plusieurs clips parmi les pistes d'une même rangée. Chaque rangée de clips s'appelle une scène, et elles peuvent être utilisées pour organiser les différentes parties d'une chanson.

1. Appuyez sur la première **touche de lancement de scène** à partir du haut pour lancer la première rangée de clips, puis continuez de lancer d'autres scènes dans l'ordre.
2. Durant la lecture d'une scène, essayez de lancer des clips à partir d'autres rangées pour expérimenter différentes variations.
3. Pour créer une nouvelle scène, maintenez la touche **Edit** enfoncée, puis appuyez sur une **touche de lancement de scène**.

Vous pouvez également assigner des pistes au crossfader du Force. Cela permet de faire des fondus entre les clips de plusieurs pistes.

1. Pour assigner une piste à un côté du crossfader, maintenez les touches **Assign A/B** enfoncées, puis appuyez sur une des **touches d'assignation de piste**.
2. Pour supprimer les assignations du crossfader, maintenez la touche **Shift** enfoncée et appuyez sur la touche **Assign A** ou **Assign B**.

## Mode note

En plus d'utiliser les **pads de lancement de clip** pour le lancement de clips, vous pouvez les utiliser pour jouer et enregistrer des notes de manière chromatique comme vous feriez avec un clavier MIDI, ou pour jouer et enregistrer un kit de batterie. Cette option peut être activée en appuyant sur la touche **Note** afin d'accéder au mode note.

1. Dans le projet **Deep House – Colors**, sélectionnez **Track 6 – Classic Bass**. Lors de l'utilisation d'une piste mélodique telle qu'un keygroup ou un plug-in, la note fondamentale ou l'accord est allumé d'une couleur et les notes ou accords qui se trouvent entre les deux sont bleu pâle.
2. Sélectionnez **Track 2 – Top Loop**. Lorsque vous utilisez une piste de batterie, les 16 **pads de lancement de clip** dans le quadrant inférieur gauche sont allumés et peuvent être utilisés pour faire la lecture du kit de batterie.
3. Maintenez la touche **Shift** enfoncée et appuyez sur la touche **Note** pour configurer les paramètres du mode note pour chaque piste.

## Séquenceur pas-à-pas

Lors de l'enregistrement de batterie, vous pouvez également utiliser le **séquenceur pas-à-pas** intégré du Force afin d'entrer plus rapidement des événements de note en utilisant les pads de lancement de clip comme touches de pas, simulant l'expérience d'un classique module de percussion à séquenceur pas-à-pas.

1. Dans le projet **Deep House – Colors**, sélectionnez **Track 8 – Drum Kit**, puis un emplacement de clip vide.
2. Appuyez sur la touche **Step Seq** afin de parcourir les modes de séquenceur pas-à-pas pour les **pads de lancement de clip**. Sélectionnez le mode **Drum**.

3. En mode séquenceur pas-à-pas, les quatre rangées supérieures des **pads de lancement de clip** correspondent aux pas de l'enchaînement. Les quatre rangées inférieures sont divisées en deux groupes de 4 colonnes.

Utilisez le quadrant inférieur gauche pour faire la lecture du kit de batterie. Le dernier pad joué sera sélectionné pour la mise en séquence. Appuyez sur n'importe quel pad dans les quatre rangées supérieures pour ajouter le son de batterie sélectionné à ce pas de l'enchaînement. L'enchaînement commence à jouer automatiquement lorsqu'un pas est ajouté.

Le quadrant inférieur droit est utilisé pour définir la dynamique des notes. Dans ce quadrant, sélectionnez le pad inférieur gauche pour définir la dynamique telle que jouée. Les pads restants, de gauche à droite en remontant, correspondent à la dynamique fixe minimum à la dynamique fixe maximum.

4. Vous pouvez également appuyer sur la touche **Menu** puis sur la touche **Step Sequencer** afin d'utiliser l'écran pour enchaîner les événements de note.

## Modification des clips et des pistes

Maintenant que vous maîtrisez les bases du lancement de clips, nous allons modifier des clips et des pistes afin de personnaliser encore plus votre projet.

1. Appuyez sur la touche **Clip** afin d'accéder au **mode de modification de clip**, ou appuyez sur la touche **Menu** puis tapez sur **Clip Edit**.
2. À partir de la **fenêtre Clip**, vous pouvez afficher et modifier les paramètres des clips, comme la durée, le mode de lancement et la quantification.

**Pour sélectionner un clip**, maintenez la touche **Select** enfoncée et appuyez sur un des **pads de lancement de clip**.

3. Selon le type de clip sélectionné, vous pouvez également modifier un clip audio à partir de la **fenêtre Region** ou modifier des événements de notes MIDI à partir de la **fenêtre Event**.

En plus du **mode de modification de clip**, vous pouvez modifier les paramètres d'une piste en utilisant le **mode de modification de piste**. Cette mode n'est pas disponible pour les pistes audio.

1. Maintenez la touche **Shift** enfoncée, puis appuyez sur la touche **Clip** afin d'accéder au mode de modification des pistes, ou appuyez sur la touche **Menu** puis tapez sur **Track Edit**.
2. Utilisez le **mode note** pour sélectionner le pad ou le keygroup que vous désirez modifier et utilisez les onglets de page pour modifier les différents paramètres disponibles.

## Mixage de pistes

Le module de mixage du Force vous permet d'ajuster des paramètres tels le niveau, le panoramique stéréo et le routage de la même manière qu'avec une console de mixage classique ou un poste de travail audio numérique.

1. Appuyez sur la touche **Mixer** pour accéder à la **fenêtre Mixer**, ou appuyez sur la touche **Menu** puis tapez sur **Clip Edit**.
2. La fenêtre Mixer dispose de quatre onglets de page qui vous permettent de contrôler différents paramètres pour les pistes et les sorties principales. Tapez et faites glisser votre doigt pour faire défiler les pistes disponibles ou utilisez les **touches de déplacement** du curseur.

## Caractéristiques

**Important :** Visitez [akaipro.com](http://akaipro.com) pour trouver la page Web de la Force afin de télécharger son guide d'utilisation complet.

### Panneau supérieur

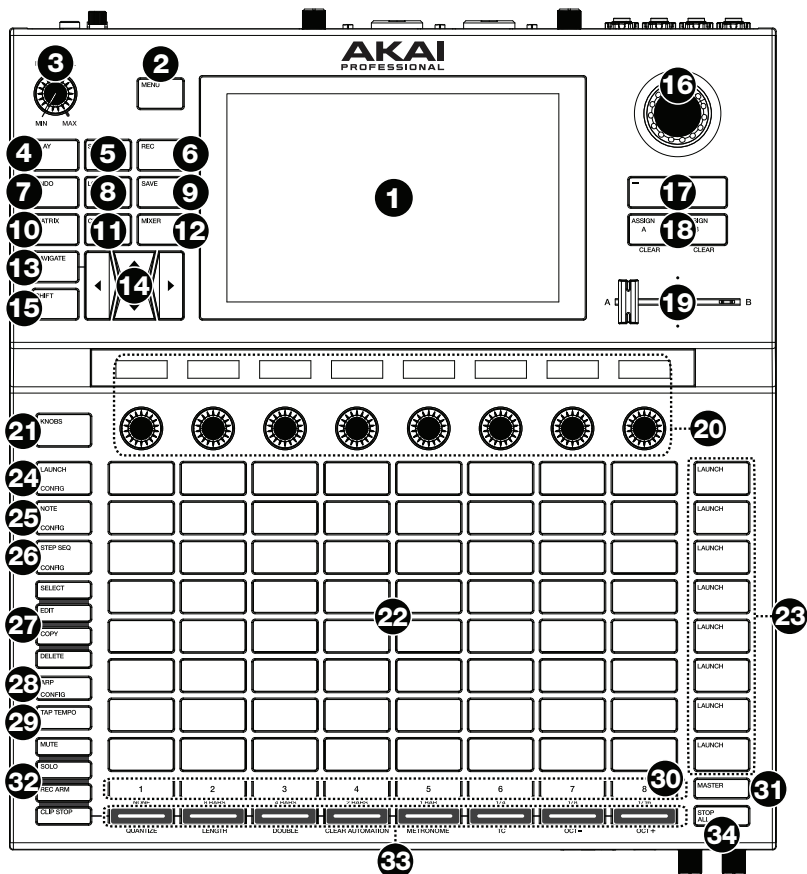

- Écran :** Cet écran tactile multipoint couleur affiche les informations pertinentes aux opérations en cours de la Force. Touchez l'écran et utilisez les commandes matérielles pour contrôler l'interface de la Force. Veuillez consulter la section **Écran** afin d'apprendre comment utiliser certaines des fonctionnalités de base.
- Menu :** Cette touche permet d'accéder au menu. Taper une des options du menu permet d'accéder à ce mode, à cette fenêtre, etc.
- Volume principal :** Tourner ce bouton permet de régler le volume des **sorties principales** (G/D).
- Play :** Cette touche permet de lancer la lecture.
- Stop :** Cette touche permet d'arrêter la lecture. Appuyez deux fois sur cette touche pour désactiver immédiatement tous les sons.
- Record :** Cette touche permet de lancer ou d'arrêter l'enregistrement.



7. **Undo** : Cette touche permet de supprimer la dernière opération.  
Appuyez sur **Shift** et cette touche pour rétablir la dernière action que vous avez annulée.
8. **Load** : Cette touche permet d'ouvrir le navigateur, à partir duquel vous pouvez charger des projets, des clips et bien plus encore.
9. **Save** : Cette touche permet de sauvegarder un projet, un échantillon ou une piste, et de lancer un nouveau projet.
10. **Matrix** : Cette touche permet d'ouvrir la fenêtre Matrix qui donne une vue d'ensemble du projet avec l'affichage 8 x 8 de vos clips. **Astuce** : Lorsque vous êtes dans l'un des menus mode ou pad, vous pouvez maintenir la touche d'un autre mode enfoncée afin de basculer momentanément en ce mode. Lorsque vous relâchez la touche, vous revenez au mode précédent.
11. **Clip** : Cette touche permet d'ouvrir la fenêtre Clip, qui permet d'afficher une vue plus détaillée d'un clip.  
Appuyer sur la touche **Shift** et cette touche permet d'afficher la **fenêtre Track Edit** à partir de laquelle vous pouvez modifier les paramètres d'un kit de batterie, d'un plug-in, d'une piste MIDI ou CV.
12. **Mixer** : Cette touche permet d'ouvrir la fenêtre Mixer, à partir de laquelle vous pouvez régler le volume, le panoramique et les commandes des départs de la piste.  
Lors de l'utilisation d'une piste de batterie, maintenir la touche **Shift** enfoncée et appuyer sur cette touche permet d'ouvrir la **fenêtre Pad Mixer**, à partir de laquelle vous pouvez régler le volume, le panoramique et les commandes des départs de chaque pad.
13. **Navigate** : Cette touche permet d'ouvrir la fenêtre Navigate, qui donne une vue d'ensemble de tout le projet. Taper sur une des sections permet de passer directement à la fenêtre Matrix pour cette section.  
Appuyer sur la touche **Shift** et cette touche permet de lancer XYFX.
14. **Touches de déplacement** : Ces touches permettent de déplacer le curseur dans la fenêtre Matrix et des pads une rangée ou colonne à la fois.  
Maintenir la touche **Shift** enfoncée puis appuyer sur une de ces touches permet de déplacer le curseur de huit rangées ou colonnes à la fois.
15. **Shift** : Maintenir cette touche enfoncée permet d'accéder aux fonctions secondaires de certaines touches.
16. **Molette de données** : Tourner cette molette permet de parcourir les options de menu disponibles et d'ajuster les valeurs de paramètre du champ sélectionné à l'écran. Appuyer sur la molette permet de confirmer la sélection.  
Appuyer sur la touche **Shift** et tourner cette molette permet de régler les paramètres avec plus de précision.
17. **-/+** : Ces touches permettent de diminuer ou d'augmenter la valeur du champ sélectionné à l'écran.
18. **Assign A/Assign B** : Appuyer sur l'une de ces touches et une touche du mode d'assignation permet d'assigner la piste correspondante au groupe crossfader A ou B.  
Maintenir la touche **Shift** et appuyer sur une de ces touches permet de supprimer les assignations du crossfader A ou B.
19. **Crossfader** : Ce crossfader permet de mixer les clips assignés aux groupes A et B.
20. **Boutons assignables** : Ces boutons permettent de régler le panoramique, les niveaux de départ et autres paramètres assignables des pistes. La touche **Knobs** permet de modifier la banque ou le mode du bouton sélectionné (décrit ci-dessous). La bande d'affichage au-dessus de chaque bouton indique le paramètre qu'ils contrôlent et sa valeur actuelle ou son réglage.
21. **Touche Knobs** : Cette touche permet de basculer entre deux banques de boutons pour le mode en cours. La bande d'affichage au-dessus des boutons indique les paramètres assignés.  
Maintenir cette touche enfoncée permet de sélectionner rapidement un des modes de fonctionnement pour le bouton sélectionné.  
Appuyer sur la touche **Shift** et cette touche permet d'afficher la fenêtre des modes de fonctionnement des boutons à partir de laquelle vous pouvez modifier l'assignation des boutons.
22. **Pads de lancement de clip** : Les pads sensibles à la dynamique dans cette fenêtre 8 x 8 permettent de lancer des clips, de jouer des notes, et bien plus, selon le mode sélectionné.
23. **Touches de lancement de scène** : Ces touches permettent de lancer la scène correspondante, représentée par la rangée de clips à gauche.  
Appuyer sur la touche **Edit** et l'un de ces boutons permet d'insérer rapidement une nouvelle rangée, de sauvegarder le ou les clips en cours de lecture en tant qu'une nouvelle scène ou de supprimer une rangée.
24. **Launch/Config** : Cette touche permet de mettre les **pads de lancement de clip** en mode lancement. En mode lancement, chaque pad représente l'emplacement d'un clip. Les huit colonnes représentent huit pistes, tandis que les cinq rangées représentent cinq scènes. Il est possible de lancer toute une scène en appuyant sur les **touches de lancement de scène** à droite de la rangée de clips.  
Maintenir la touche **Shift** enfoncée et appuyer sur cette touche permet de configurer les paramètres du mode lancement.

25. **Note/Config** : Cette touche permet de mettre les **pads de lancement de clip** en mode note. En mode Note, les pads peuvent être utilisés pour jouer une gamme de notes MIDI configurable.
- Durant l'utilisation d'un keygroup, d'un plug-in, d'une piste MIDI ou CV en mode note, maintenir cette touche enfoncée permet de sélectionner différents modes de lecture, comme les gammes, les accords, les progressions, etc. Durant la lecture d'une piste de batterie en mode note, maintenir cette touche enfoncée permet de sélectionner une division temporelle pour la répétition de la note.
- Maintenir la touche **Shift** enfoncée et appuyer sur cette touche permet de configurer les paramètres du mode note, comme gamme et la note fondamentale.
26. **Step Seq/Config** : Appuyer sur cette touche à plusieurs reprises permet de parcourir les trois options d'affichage des pads pour l'utilisation du séquenceur pas-à-pas.
- Maintenir cette touche enfoncée permet de rapidement sélectionner un mode de fonctionnement pour le séquenceur pas-à-pas.
- Maintenir la touche **Shift** enfoncée et appuyer sur cette touche permet de configurer les paramètres du séquenceur pas à pas.
27. **Touches de modification** : Les touches suivantes permettent de modifier un clip ou une piste :
- **Select** : Maintenir cette touche enfoncée permet d'afficher le clip sélectionné. Maintenir cette touche enfoncée tout en tapant un autre **pad de lancement de clip** permet de sélectionner un autre clip.
  - **Edit** : Maintenir cette touche enfoncée tout en tapant un **pad de lancement de clip** ou une **touche de sélection de piste** permet de modifier le clip ou la piste correspondant.
- Maintenir cette touche enfoncée et appuyer sur une des **touches de lancement de scène** permet d'afficher la **fenêtre Edit Row**, à partir de laquelle vous pouvez ajouter ou supprimer des rangées dans la fenêtre Matrix.
- **Copy** : Maintenir cette touche enfoncée permet de copier un clip ou une piste afin de l'ajouter à un autre emplacement. Maintenir cette touche enfoncée et taper le **pad de lancement de clip** ou la **touche de sélection de piste** d'un clip ou d'une piste permet de copier le clip ou la piste, puis taper un nouveau pad ou une nouvelle touche permet d'assigner le clip ou la piste à ce nouvel emplacement.
  - **Delete** : Maintenir cette touche enfoncée tout en tapant un **pad de lancement de clip** ou une **touche de sélection de piste** permet de supprimer le clip ou la piste.
28. **Arp/Config** : Cette touche permet d'activer ou de désactiver l'arpégiateur interne dont la vitesse est basée sur les réglages actuels du tempo et la division temporelle.
- Maintenir la touche **Shift** enfoncée et appuyer sur cette touche permet de configurer les paramètres de l'arpégiateur.
29. **Tap Tempo** : Taper cette touche au rythme désiré permet de régler un nouveau tempo.
- Appuyer sur la touche **Shift** et cette touche permet d'afficher la fenêtre Tempo, à partir de laquelle vous pouvez entrer un nouveau tempo.
30. **Master** : Cette touche permet d'afficher les canaux pour les sorties principales et les retours.
31. **Touches de sélection de piste** : Appuyer sur une de ces touches permet de sélectionner une piste, représentée par la colonne de clips juste au-dessus de cette dernière.
- Maintenir la touche **Shift** enfoncée et appuyer sur l'une de ces touches permet de sélectionner le paramètre de quantification globale : **None** (aucune), **8 Bars** (8 mesures), **4 Bars** (4 mesures), **2 Bars** (2 mesures), **1 Bar** (1 mesure),  $\frac{1}{4}$  (à la noire),  $\frac{1}{8}$  (à la croche) ou  $\frac{1}{16}$  (à la double-croche).
32. **Touches du mode d'assignation** : Les touches suivantes permettent de définir la fonction des **touches d'assignation de piste** :
- **Mute** : Cette touche permet de mettre la piste en sourdine.
  - **Solo** : Cette touche permet de mettre la piste en solo.
- Appuyer sur la **touche Shift** et cette touche permet de configurer les paramètres de la touche Solo et du mode de fonctionnement du crossgader.
- **Rec Arm** : Cette touche permet d'armer la piste pour l'enregistrement.
  - **Clip Stop** : Cette touche permet d'arrêter le clip en cours de lecture dans la piste.
33. **Assignation de piste** : Ces touches permettent d'ajouter une assignation à une piste, représentée par la colonne de clips juste au-dessus de cette dernière. Utilisez les **touches du mode d'assignation** afin de régler la fonction d'assignation.
- Maintenir la touche **Shift** enfoncée tout en appuyant sur une de ces touches permet d'accéder à ses fonctions secondaires.
34. **Touche Stop All** : Cette touche permet d'arrêter tous les clips lorsqu'ils atteignent la fin de leur durée.

## Écran

Voici quelques informations générales sur la façon d'utiliser l'écran de la Force :

Tapez un bouton ou une option afin de le ou la sélectionner. Utilisez la **molette des valeurs** ou les touches **-/+** pour modifier le paramètre ou la valeur.

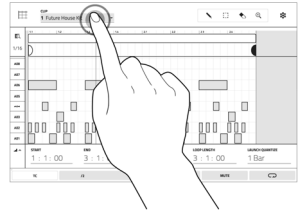

Tapez deux fois sur un contrôle afin d'accéder à des options avancées. Dans certains cas, un pavé numérique s'affichera afin que vous puissiez entrer une valeur (au lieu d'utiliser la **molette des valeurs** ou les **touches -/+**). Tapez la partie supérieure gauche de l'affichage afin de revenir à la fenêtre précédente.

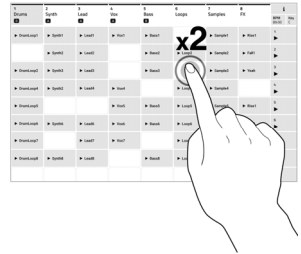

Dans la fenêtre Matrix, double-tapez sur un emplacement de clip vide dans la piste afin de créer un nouveau clip.

Écartez deux doigts pour effectuer un zoom avant (dans une section d'une forme d'onde, par exemple). Pincez deux doigts pour effectuer un zoom arrière.

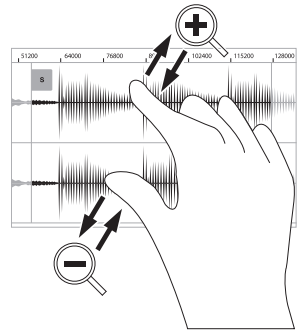

## Panneau arrière

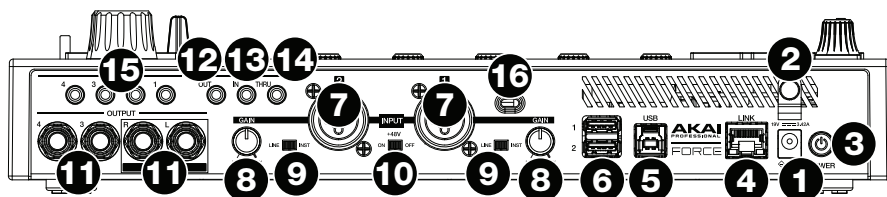

- Entrée d'alimentation :** Branchez le câble d'alimentation inclus (19 V, 3,42 A, centre positif) à cette entrée, puis branchez l'autre l'extrémité à une prise secteur.
- Clip de retenue :** Utilisez ce clip pour fixer le câble d'alimentation afin de ne pas le débrancher accidentellement.
- Interrupteur d'alimentation :** Cette touche permet de mettre la Force sous et hors tension.
- Link :** Branchez un câble Ethernet standard à ce port pour utiliser Ableton Link et autres appareils compatibles avec la Force. Veuillez télécharger le guide d'utilisation pour plus d'information.
- Port USB-B :** Utilisez le câble USB inclus pour relier ce port à force de rétention élevée au port USB d'un ordinateur.
- Ports USB-A :** Ces ports USB permettent d'insérer des clés USB afin d'accéder à leurs fichiers à partir de la Force.
- Entrée 1/2 (XLR ou 6,35 mm) :** Utilisez des câbles XLR ou TRS 6,35 mm standards pour raccorder ces entrées à une source audio (microphone, console de mixage, synthétiseur, etc.). Lorsque vous utilisez un câble 6,35 mm, la préamplification microphone est désactivée, et le sélecteur **Line/Inst** peut être utilisé pour régler l'impédance.  
Tournez les boutons **Gain** afin de régler le niveau d'entrée de chaque entrée.
- Gain :** Ces boutons permettent de régler le gain des signaux audio entrant des entrées **Entrée 1/2**. Soyez prudent lorsque vous réglez ce bouton à des niveaux élevés, cela pourrait causer de la distorsion.
- Line/Inst :** Utilisez ces sélecteurs pour régler les entrées **Input 1/2** pour une source à niveau ligne ou à niveau instrument lorsque vous utilisez une connexion 6,35 mm.
- +48V :** Ce commutateur permet d'activer et de désactiver l'alimentation fantôme des entrées **Input 1/2**. Lorsqu'elle est activée, l'alimentation fantôme fournit +48 V aux deux entrées. Veuillez noter que la plupart des microphones électrodynamiques **ne nécessitent pas** d'alimentation fantôme, alors que les microphones à condensateur **en ont besoin**. Veuillez consulter la documentation fournie avec votre microphone pour savoir si vous devez utiliser l'alimentation fantôme.
- Sorties (6,35 mm) :** Utilisez des câbles TRS 6,35 mm standards afin de brancher ces sorties à des enceintes, une console de mixage, etc. Les sorties **Master L/R** sont les mêmes que les **sorties 1 et 2**.
- Sortie MIDI :** Branchez des appareils MIDI 3,5 mm compatibles à cette sortie, ou utilisez l'adaptateur 3,5 vers MIDI afin de brancher un câble MIDI cinq broches de cette sortie à l'entrée MIDI d'un appareil MIDI externe, comme un synthétiseur, un module de percussion, etc.
- Entrée MIDI :** Branchez des appareils MIDI 3,5 mm compatibles à cette entrée, ou utilisez l'adaptateur 3,5 vers MIDI afin de brancher un câble MIDI cinq broches de cette entrée à la sortie MIDI d'un appareil MIDI externe, comme un synthétiseur, un module de percussion, etc.
- MIDI Thru :** Branchez des appareils MIDI 3,5 mm compatibles à cette entrée, ou utilisez l'adaptateur 3,5 vers MIDI afin de brancher un câble MIDI cinq broches de cette entrée à la sortie MIDI d'un appareil MIDI externe, comme un synthétiseur, un module de percussion, etc. Le signal MIDI de l'**entrée MIDI** sera transmis à cette sortie.
- Sortie CV/Gate :** Utilisez des câbles TS 3,5 mm standards afin de brancher ces sorties à des appareils externes. La Force transmet des données de tension de commande (CV) et/ou de Gate par le biais de cette connexion.
- Verrou Kensington<sup>MD</sup> :** Cet emplacement permet d'utiliser un verrou Kensington pour sécuriser la Force sur une table ou autre surface.

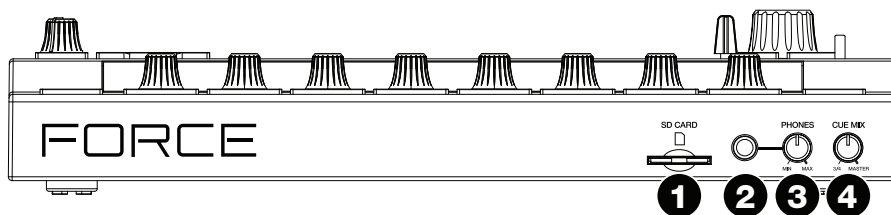
**Panneau avant**

1. **Fente pour carte SD** : Cette fente permet d'insérer une carte SD ou SDHC afin d'accéder à ses fichiers à partir de la Force.
2. **Sortie casque** (6,35 mm) : Cette sortie permet de brancher un casque d'écoute 6,35 mm stéréo.
3. **Volume casque** : Ce bouton permet d'ajuster le volume des sorties casque.
4. **Cue Mix** : Ce bouton permet d'ajuster l'équilibre entre les niveaux des signaux **Master** et **3/4** du casque d'écoute. **Master** correspond au signal transmis par les sorties **Master L/R**. **3/4** correspond au signal transmis par les sorties **3/4**.

## Guida rapida (Italiano)

### Introduzione

Grazie per aver acquistato la Force. Noi di Akai Professional sappiamo che per te la musica è una cosa seria. Ecco perché progettiamo i nostri dispositivi con un unico obiettivo in mente: rendere le tue prestazioni le migliori possibili.

### Contenuti della confezione

Force	Scheda per il download del software
Adattatore di alimentazione	Guida rapida
Cavo USB	Istruzioni di sicurezza e garanzia
(3) Adattatori 3,5mm-MIDI	

**Importante:** recarsi su [akaipro.com](http://akaipro.com) e trovare la pagina di **Force** per scaricare la guida per l'uso completa.

### Assistenza

Per le ultime informazioni in merito a questo prodotto (documentazione, specifiche tecniche, requisiti di sistema, informazioni sulla compatibilità, ecc.) e per effettuarne la registrazione, recarsi alla pagina [akaipro.com](http://akaipro.com).

Per ulteriore assistenza sul prodotto, recarsi alla pagina [akaipro.com/support](http://akaipro.com/support).

### Configurazione

Elementi non elencati sotto [Introduzione](#) > [Contenuti della confezione](#) sono venduti separatamente.

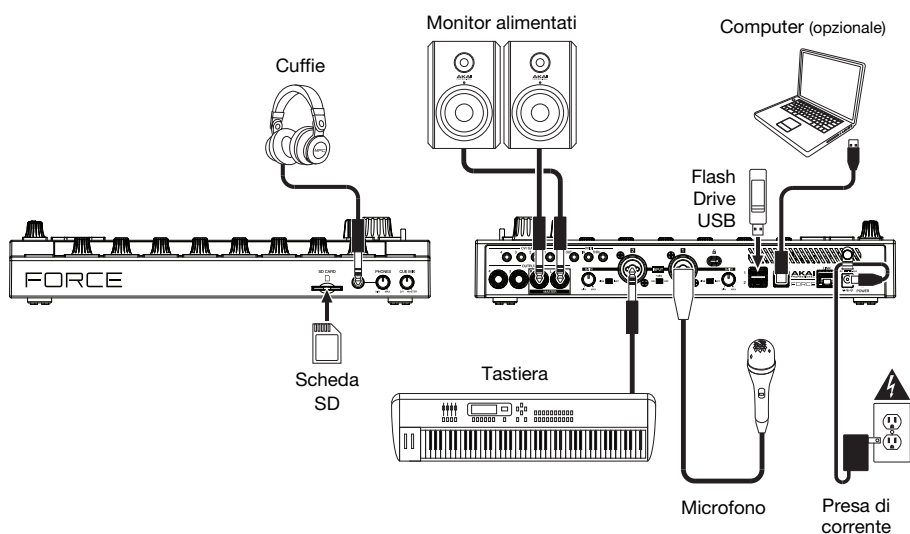

## Iniziare

Questa sezione descrive come compiere azioni base utilizzando la Force.

**Importante:** recarsi su [akaipro.com](http://akaipro.com) e trovare la pagina di **Force** per scaricare la Guida per l'uso completa.

All'accensione della Force, è possibile selezionare un progetto demo per iniziare; selezionare **Empty Project** sulla parte inferiore della schermata per caricare un modello vuoto oppure selezionare **User Template** per caricare un modello personalizzato salvato in precedenza.

Per questo tutorial, toccare il progetto Demo **Deep House - Colors** per caricarlo.

Dopo aver caricato la demo, Force aprirà automaticamente la **modalità Matrix**. Questa modalità di visualizzazione offre una panoramica del progetto e rispecchia il layout 8x8 dei **pad Clip Launch (lancio clip)**. Servirsi dei tasti **cursor** per spostare la vista corrente della matrice di una riga o di una colonna per volta.

## Lancio delle clip

Ciascuna colonna in modalità matrice rappresenta una *traccia*. Le tracce possono essere utilizzate per memorizzare campioni audio, kit batteria, plugin di strumenti e molto altro. Nel progetto **Deep House - Colors**, a display compariranno tracce denominate **Kick Loop**, **Top Loop**, **Fill** e molto altro.

Per creare una nuova traccia, toccare l'icona + sulla parte superiore del display, oppure premere e tenere premuto uno dei tasti **Track Selector** disponibili. Può essere necessario far scorrere la Matrice verso destra servendosi dei **cursor** per visualizzare una traccia vuota.

Ciascuna traccia è composta da *clip*, che sono brevi sequenze di audio o MIDI. Può essere riprodotta solo una clip per volta in ciascuna traccia. Proviamo a suonare alcune clip per vedere come funzionano.

1. Premere il tasto **Launch** per assicurarsi che i **pad Clip Launch (lancio clip)** siano in **modalità Launch (lancio)**. In questa modalità, ciascun pad rappresenta una singola clip in una traccia. I pad illuminati rappresentano le clip illustrate a display, mentre i pad smorzati indicano clip vuote.
2. Toccare la prima clip in **Track 8 - Drum Kit** per iniziare a suonarla. Il **pad Clip Launch (lancio clip)** lampeggerà lentamente di verde per indicare che è attivo e la clip a display mostrerà la posizione della testina di riproduzione nella clip.
3. In modalità di lancio, premere il **pad di lancio clip** sotto al pad attualmente in corso di riproduzione. La seconda clip inizierà a essere riprodotta dopo la battuta successiva.
4. Le clip continueranno a suonare fino a quando un'altra clip nella stessa traccia non viene lanciata, la riproduzione non viene interrotta o la clip non viene interrotta mentre la riproduzione prosegue.  
Per interrompere una clip, premere innanzitutto il tasto **Clip Stop** per assegnare i tasti **Track Assign** alla modalità di arresto. Quindi, premere il tasto **Track Assign** per la traccia corrispondente alla clip in corso di riproduzione. Si può inoltre premere il tasto **Stop All Clips** per fermare tutte le clip di tutte le tracce.
5. Per creare una nuova clip, entrare nella vista Matrix a display e toccare due volte uno slot vuoto in una traccia. Le nuove clip sono sempre create della lunghezza predefinita, che può essere impostata tenendo premuto **Shift** e premendo il secondo tasto **Track Assign**.

Alternativamente, è possibile creare una clip vuota utilizzando i **pad di lancio clip**. Innanzitutto, premere il tasto **Launch** per entrare in modalità di lancio. Premere e tenere premuto il tasto **Select**, quindi toccare due volte un pad vuoto.

Oltre a lanciare le clip contenute in una traccia, è possibile lanciare più clip da diverse tracce nella stessa riga. Ciascuna riga di clip è denominata *scena*; le scene possono essere utilizzate per arrangiare diverse parti di una canzone.

1. Premere il tasto **Scene Launch** più in alto per lanciare la prima riga di clip, quindi continuare a lanciare altre scene in ordine.
2. Mentre una scena viene riprodotta, provare a lanciare le clip da altre righe per sperimentare diverse varianti.
3. Per creare una nuova scena, tenere premuto il tasto **Edit**, quindi premere un tasto **Scene Launch**.

È anche possibile assegnare tracce al crossfader del Force. Ciò consente di effettuare una transizione ininterrotta tra clip da più tracce.

1. Per assegnare una traccia a un lato di un crossfader, tenere premuti i tasti **Assign A/B** e premere un tasto **Track Assign**.
2. Per annullare le assegnazioni al crossfader, tenere premuto **Shift** e premere il tasto **Assign A** o **Assign B**.

## Modalità Note

Oltre a utilizzare i pad di lancio clip per lanciare le clip, è possibile utilizzarli per riprodurre e registrare le note a livello cromatico, come si farebbe con una tastiera MIDI o per suonare e registrare un set batteria. Ciò viene abilitato premendo il tasto **Note** per entrare in **modalità Note**.

1. Nel progetto **Deep House – Colors**, selezionare **Track 6 – Classic Bass**. Quando si utilizzano tracce amelodiche quali Keygroup o Plugin, la nota o l'accordo radice sarà illuminato di un colore e le note e gli accordi intermedi saranno illuminati di azzurro chiaro.
2. Selezionare **Track 2 – Top Loop**. Quando si utilizza una traccia batteria, il quadrante inferiore sinistro dei16 **pad Clip Launch** sarà illuminato e può essere utilizzato per riprodurre il set batteria.
3. Tenere premuto **Shift** e premere **Note** per configurare le impostazioni della modalità Note di ciascuna traccia.

## Sequenziatore di fase

Al momento di registrare batterie, è anche possibile utilizzare il **sequenziatore di fase** incorporato del Force per inserire rapidamente eventi note utilizzando i pad di lancio clip come “tasti fase”, simulando l'esperienza di una drum machine con un sequenziatore di fase tradizionale.

1. Nel progetto **Deep House – Colors**, selezionare **Track 8 – Drum Kit** e una slot per clip vuota.
2. Premere il tasto **Step Seq** per scorrere tra le modalità di sequenziatore di fase per i **pad di lancio clip**. Selezionare la modalità **Drum**.
3. In modalità sequenziatore di fase batteria, le quattro righe superiori di **pad di lancio clip** rappresentano le fasi nella sequenza. Le quattro righe inferiori, sono divise in due gruppi da quattro colonne.

Servirsi del quadrante inferiore sinistro per riprodurre il set batteria. L'ultimo pad riprodotto sarà selezionato per il sequenziamento. Toccare qualsiasi pad nelle prime quattro righe per inserire il suono di batteria selezionato in quella fase della sequenza. La riproduzione della sequenza inizierà automaticamente quando viene inserita una fase.

Il quadrante inferiore destro è utilizzato per impostare la velocità delle note. In questo quadrante, selezionare il pad inferiore sinistro per impostare la velocità così come viene riprodotta. I pad rimanenti, da sinistra a destra verso l'alto rappresentano la velocità fissa dal valore minimo a quello massimo.

4. Alternativamente, premere **Menu** e toccare **Step Sequencer** per utilizzare il display per disporre eventi nota in sequenza.

## Modifica di clip e tracce

Ora che abbiamo familiarizzato con le basi del lancio delle clip, proviamo a modificare clip e tracce per un'ulteriore personalizzazione del progetto.

1. Premere **Clip** per entrare in **modalità di modifica clip (Clip Edit Mode)**, oppure premere **Menu** e toccare **Clip Edit**.
2. Nella **vista Clip**, è possibile visualizzare e modificare i parametri della clip stessa, quali lunghezza, modalità di lancio e quantizzazione.  
**Per selezionare una clip**, tenere premuto **Select** e premere un **pad di lancio clip**.
3. A seconda del tipo di clip selezionata, è anche possibile modificare una clip audio utilizzando la **vista Region View** o modificare eventi nota MIDI servendosi della **vista Event View**.

Oltre alla modalità di modifica clip, è possibile modificare i parametri di una traccia servendosi della **modalità di modifica traccia (Track Edit Mode)**. Quest'ultima non è disponibile per le tracce audio.

1. Tenere premuto **Shift** e premere **Clip** per entrare in modalità di modifica traccia, oppure premere **Menu** e toccare **Track Edit**.
2. Servirsi della modalità note (**Note Mode**) per Selezionare il pad o il gruppo di tasti che si desidera modificare e servirsi delle schede delle pagine per modificare i diversi parametri disponibili.

## Mix di tracce

Il mixer dal Force consente di regolare parametri quali livello, panning stereo e convogliamento nello stesso modo di un mixer o di una workstation audio tradizionale.

1. Premere **Mixer** per aprire il **Mixer**, oppure premere **Menu** e quindi toccare **Mixer**.
2. Il mixer contiene quattro schede di pagine che consentono di controllare diverse impostazioni per tracce e master. Toccare e trascinare il dito per scorrere lungo le tracce disponibili, oppure servirsi dei tasti **corsore**.



## Caratteristiche

**Importante:** recarsi su [akaipro.com](http://akaipro.com) e trovare la pagina di **Force** per scaricare la guida per l'uso completa.

## Pannello superiore

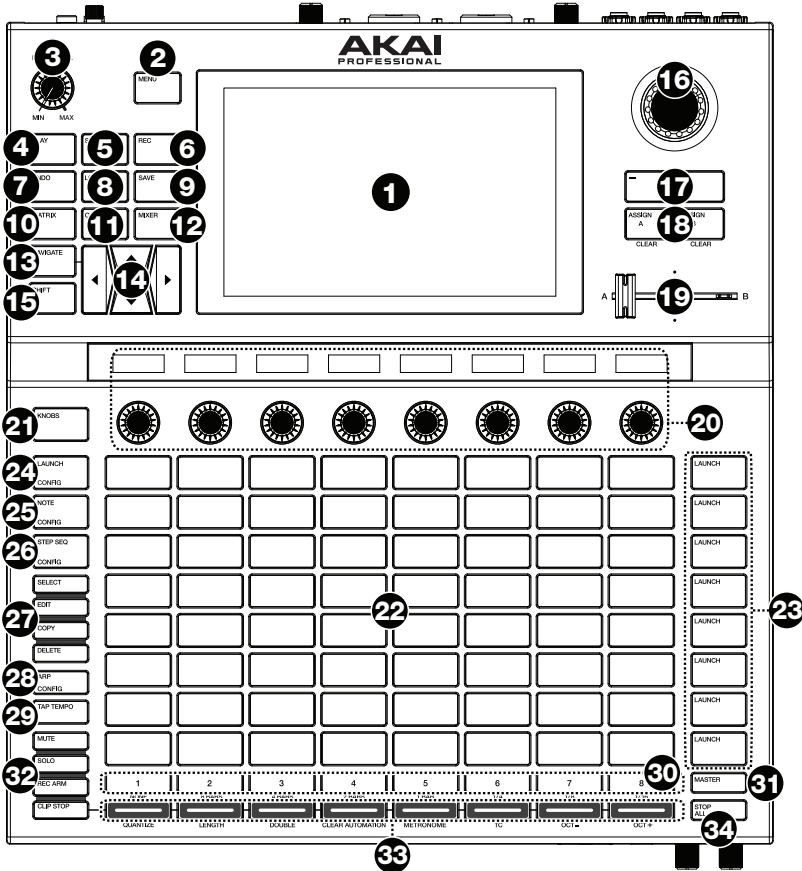

- Display:** questo display multi-touch a colori mostra informazioni specifiche per l'operazione corrente della Force. Toccare il display (e servirsi dei comandi hardware) per controllare l'interfaccia Force. Si veda **Display** per sapere come utilizzare alcune funzioni base.
- Menu:** premere questo tasto per aprire il menu. Si può toccare un'opzione nella schermata Menu per entrare in quella modalità, vista, ecc.
- Master Volume:** girare questa manopola per regolare il volume delle uscite Master L/R.
- Play:** premere questo tasto per avviare la riproduzione.
- Stop:** premere questo tasto per interrompere la riproduzione. Premere due volte questo tasto per arrestare immediatamente ogni suono.
- Record:** premere questo tasto per avviare o interrompere la registrazione.

7. **Undo:** premere questo tasto per annullare l'ultima azione.  
Premere **Shift** e questo tasto per rifare l'ultima azione annullata.
8. **Load:** premere questo tasto per aprire il Browser dove è possibile caricare progetti, clip e molto altro.
9. **Save:** premere questo tasto per salvare il progetto, il campione o la traccia o per iniziare un nuovo progetto.
10. **Matrix:** premere questo tasto per aprire la vista Matrix, una panoramica del progetto con una visuale 8x8 delle clip. **Suggerimento:** quando ci si trova in uno dei menu o delle modalità pad, premere e mantenere premuto il tasto affinché un'altra modalità passi momentaneamente a quella. Quando si rilascia il tasto si tornerà alla modalità precedente.
11. **Clip:** premere questo tasto per aprire la vista Clip, che offre un dettaglio più fine di ogni singola clip.  
Premere **Shift** e questo tasto per aprire la vista modifica traccia, in cui è possibile modificare i parametri del set batteria, plugin, tracce MIDI o CV.
12. **Mixer:** premere questo tasto per aprire la vista Mixer, in cui è possibile controllare il volume, il panning e i comandi send di ogni traccia.  
Quando si utilizza una traccia batteria, premere **Shift** e questo tasto per aprire la vista Pad Mixer, in cui è possibile controllare volume, panning e comandi send di ogni pad.
13. **Navigate:** premere questo tasto per aprire la vista Navigate, che offre una panoramica dell'intero progetto. Toccare una sezione per far saltare la vista Matrix direttamente a quella sezione.  
Premere **Shift** e questo tasto per aprire l'XYFX.
14. **Cursori:** premere questi tasti per spostare la vista Matrix e i pad di una riga o di una colonna per volta.  
Premere **Shift** e premere questi tasti di otto righe o colonne alla volta.
15. **Shift:** tenere premuto questo pulsante per accedere ad alcune funzioni secondarie di determinati tasti.
16. **Manopola Data:** girare questa manopola per scorrere tra le opzioni disponibili del menù o regolare i valori dei parametri del campo selezionato a display. La pressione della manopola funge anche da tasto **Invio**.  
Premere **Shift** e girare questa manopola per regolare i parametri in maggior dettaglio.
17. **-/+:** servirsi di questi tasti per aumentare o ridurre il valore del campo selezionato a display.
18. **Assign A/Assign B:** premere uno di questi tasti e un tasto **Assign Mode** per assegnare la traccia corrispondente al gruppo di crossfader A o B.  
Premere **Shift** e uno di questi tasti per annullare tutte le assegnazioni ai crossfader A o B.
19. **Crossfader:** servirsi di questo crossfader per miscelare clip assegnate al gruppo A o B.
20. **Manopole assegnabili:** servirsi di queste manopole per comandi, panning delle tracce, livelli send delle tracce o altri parametri assegnabili dall'utente. Servirsi del tasto **Knobs** per cambiare il banco o la modalità manopole attivo (descritto di seguito). La fascetta di display sotto ciascuna manopola indica il parametro che sta controllando e il relativo valore corrente o la relativa impostazione.
21. **Tasto Knobs:** premere questo tasto per scorrere lungo un massimo di due banchi di manopole per la modalità attualmente attiva. La striscia di display al di sopra delle manopole indicherà i parametri attualmente attivi.  
Tenere premuto questo tasto per selezionare rapidamente una di diverse modalità di controllo predefinite delle manopole.  
Premere **Shift** e questo tasto per aprire la modalità Knobs, in cui è possibile modificare le assegnazioni delle manopole.
22. **Pad Clip Launch (lancio clip):** servirsi dei pad sensibili alla velocità in questo 8x8 per lanciare clip, riprodurre note e molto altro, a seconda della modalità attiva.
23. **Tasti Scene Launch (lancio scena):** è possibile premere uno di questi tasti per lanciare la scena corrispondente, rappresentata dalla fila di clip alla sua sinistra.  
Premere il tasto **Edit** e uno di questi tasti per inserire rapidamente una nuova riga, acquisire le clip attualmente riprodotte come nuova scena o cancellare una riga.
24. **Launch/Config:** premere questo tasto per impostare i **pad Clip Launch** sulla modalità di lancio (Launch). In modalità di lancio, ciascun pad rappresenta una singola slot per clip. Le otto colonne rappresentano otto tracce, mentre le cinque file rappresentano cinque scene.  
È possibile lanciare l'intera scena premendo i tasti **Scene Launch** alla destra della fila di clip.  
Premere **Shift** e questo tasto per configurare le impostazioni della modalità di lancio (Launch).

25. **Note/Config:** premere questo tasto per impostare i **pad Clip Launch** sulla modalità Note. In modalità Note, è possibile utilizzare i pad per riprodurre una scala configurabile di note MIDI.  
Quando ci si trova in modalità Note e servendosi di un Keygroup, Plugin, MIDI o traccia CV, premere e tenere premuto questo tasto per selezionare diverse modalità di riproduzione quali scale, accordi, progressioni e altro. Quando ci si trova in modalità Note e servendosi di una traccia batteria, tenere premuto questo tasto per selezionare una divisione di tempo per la ripetizione della nota.  
Premere **Shift** e questo tasto per configurare le impostazioni della modalità Note, come ad esempio scala e nota radice.
26. **Step Seq/Config:** premere più volte questo tasto per scorrere lungo tre diverse viste di pad per utilizzare il sequenziatore di fase.  
Tenere premuto questo tasto per selezionare rapidamente una modalità di sequenziatore di fase.  
Premere **Shift** e questo tasto per configurare le impostazioni del Sequenziatore.
27. **Tasti Edit:** tenere premuto uno di questi tasti per modificare una clip o una traccia secondo quanto segue:
- **Select:** tenere premuto questo tasto per visualizzare la clip selezionata attualmente. Tenendolo premuto, toccare un altro **pad Clip Launch** per selezionare un'altra clip.
  - **Edit:** tenere premuto questo tasto, quindi toccare un pad **Clip Launch** o un tasto **Track Selector** per modificare una clip o una traccia, rispettivamente.  
Tenere premuto questo tasto e premere qualsiasi tasto **Scene Launch** per aprire la finestra di modifica riga (Edit Row), in cui è possibile aggiungere o cancellare rapidamente righe dalla matrice.
  - **Copy:** tenere premuto questo tasto per copiare una clip o una traccia. Tenendolo premuto, toccare il pad **Clip Launch** o il tasto **Track Selector** della clip o della traccia che si desidera copiare, quindi toccare un nuovo pad o tasto per copiarla.
  - **Delete:** tenere premuto questo tasto, quindi toccare un pad **Clip Launch** o un tasto **Track Selector** per cancellarla.
28. **Arp/Config:** premere questo tasto per attivare o disattivare l'Arpeggiatore interno, la cui frequenza è basata sulle attuali impostazioni di Tempo e Time Division.  
Premere **Shift** e questo tasto per configurare le impostazioni dell'Arpeggiatore.
29. **Tap Tempo:** battere questo pulsante al tempo desiderato per inserire un nuovo tempo.  
Premere **Shift** e questo tasto per aprire la finestra Tempo, in cui è possibile inserire un nuovo tempo.
30. **Master:** premere questo tasto per visualizzare i canali Master e Return.
31. **Selettori di tracce:** premere uno di questi tasti per selezionare una traccia, rappresentata dalla colonna di clip subito al di sopra di essa.  
Tenere premuto **Shift**, quindi premere uno di questi tasti per selezionare un'impostazione di quantizzazione globale (Global Quantization): **Nessuna, 8 Bar, 4 Bar, 2 Bar, 1 Bar, 1/4, 1/8, o 1/16.**
32. **Tasti Assign Mode:** premere uno di questi tasti per impostare la funzione dei tasti **Track Assign** quando vengono premuti:
- **Mute:** premere questo tasto per silenziare la traccia.
  - **Solo:** premere questo tasto per riprodurre la traccia in assoluto.  
Premere **Shift** e questo tasto per configurare il comportamento del tasto di assoluto e del crossfader.
  - **Rec Arm:** premere questo tasto per armare la registrazione della traccia
  - **Clip Stop:** premere questo tasto per fermare la clip che sta suonando nella traccia.
33. **Track Assign:** premere uno di questi tasti per applicare un'assegnazione a una traccia, rappresentata dalla colonna di clip subito al di sopra di essa. Servirsi dei **tasti Assign Mode** per impostare la funzione di assegnazione.  
Tenere premuto **Shift**, quindi premere uno di questi tasti per accedere alle funzioni secondarie, stampate sotto i tasti.
34. **Interrompi tutte le clip:** premere questo tasto per fermare tutte le clip quando arrivano alla fine.

## Display

Ecco alcune indicazioni generali su come utilizzare il **display** della Force:

Toccare un tasto o un'opzione per selezionarla. Servirsi della **manopola dati** o dei tasti **-/+** per modificarne l'impostazione o il valore.

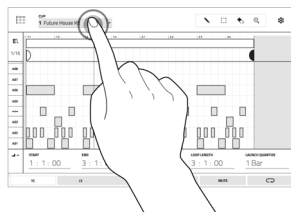

Toccare due volte un controllo per accedere alle opzioni di editing avanzate. In alcuni casi, così facendo verrà mostrato un tastierino numerico che può essere utilizzato per inserire un valore (un'alternativa alla **manopola dati** o ai tasti **-/+**). Toccare la parte superiore sinistra del display per tornare alla vista precedente.

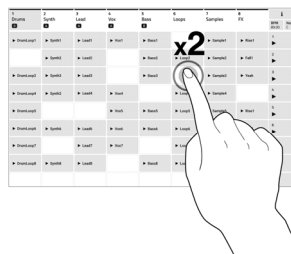

In vista Matrix, toccare due volte uno slot clip vuoto nella traccia per creare una nuova clip.

Allargare due dita per ingrandire (una sezione di onda, ad esempio).  
Avvicinare due dita per rimpicciolire.

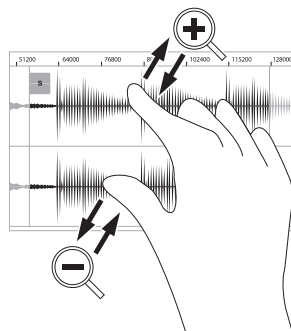

## Pannello posteriore

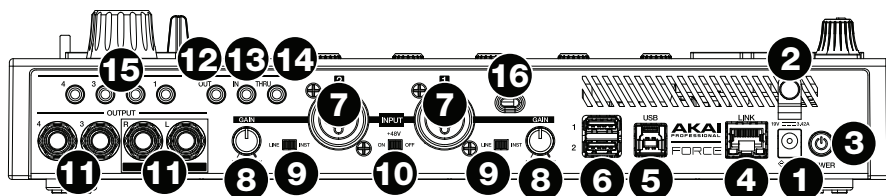

- Ingresso di alimentazione:** collegare l'adattatore di alimentazione in dotazione (19 V, 3,42 A, centro-positivo) a questo jack, quindi a una presa elettrica.
- Blocco dell'adattatore di alimentazione:** fissare il cavo dell'adattatore di alimentazione a questa sicura per evitare che si scolleghi accidentalmente.
- Interruttore di alimentazione:** premere questo tasto per accendere o spegnere la Force.
- Link:** collegare un cavo Ethernet standard a questa porta per utilizzare l'Ableton Link e altri dispositivi compatibili con la Force. Per maggiori informazioni, scaricare la *Guida per l'uso* completa.
- Porta USB-B:** servirsi del cavo USB in dotazione per collegare questa porta USB ad alta forza di ritenzione ad una porta USB libera del computer.
- Porta USB-A:** collegare drive flash USB a queste porte USB per accedere direttamente ai relativi file utilizzando la Force.
- Ingresso 1/2 (XLR o 1/4" / 6,35 mm):** servirsi di cavi XLR standard o da 1/4" (6,35 mm) per collegare questi ingressi a una fonte audio (microfono, mixer, sintetizzatore, ecc.). Quando si utilizza un cavo da 1/4", il preamp Mic viene rimosso dal circuito e l'interruttore **Line/Inst** può essere utilizzato per impostare l'impedenza.  
Girare le manopole **Gain** per regolare il livello di ingresso di ciascuno.
- Gain (guadagno):** servirsi di queste manopole per regolare il guadagno del segnale in arrivo dall'**Ingresso 1/2**. Prestare attenzione quando si imposta la manopola a livelli più elevati che possono causare la distorsione del segnale.
- Line/Inst:** servirsi di questi interruttori per impostare l'**Ingresso 1/2** per accettare una fonte a livello di linea o a livello strumentale quando si utilizza un collegamento da 1/4"
- Alimentazione Phantom (+48V):** questo interruttore attiva e disattiva l'alimentazione phantom per l'**Ingresso 1/2**. Quando attivata, +48V di alimentazione phantom saranno forniti a entrambi gli ingressi. Va notato che la maggior parte dei microfoni dinamici **non** richiede l'alimentazione phantom, mentre la maggior parte dei microfoni a condensatore **sì**. Fare riferimento alla documentazione del proprio microfono per sapere se richiede alimentazione phantom o meno.
- Uscite** (da 6,35 mm / 1/4"): servirsi di cavi TRS standard da 6,35 mm (1/4") per collegare queste uscite a monitor, mixer, ecc. Le uscite **Master L/R** sono uguali alle **Uscite 1,2**.
- Uscita MIDI:** collegare dispositivi MIDI da 1/8" compatibili a questa uscita, oppure servirsi dell'adattatore da 1/8" a MIDI in dotazione per collegare un cavo MIDI a 5 poli standard da questa uscita all'ingresso MIDI di un dispositivo MIDI esterno (sintetizzatore, drum machine, ecc.).
- Ingresso MIDI:** collegare dispositivi MIDI da 1/8" a questo ingresso oppure servirsi dell'adattatore da 1/8" a MIDI in dotazione per collegare un cavo MIDI a 5 poli standard da questo ingresso all'uscita MIDI di un dispositivo MIDI esterno (sintetizzatore, drum machine, ecc.).
- MIDI Thru:** collegare dispositivi MIDI da 1/8" compatibili a questa porta thru oppure servirsi dell'adattatore da 1/8" a MIDI in dotazione per collegare un cavo MIDI a 5 poli standard da questo ingresso all'uscita MIDI di un dispositivo MIDI esterno (sintetizzatore, drum machine, ecc.). Il segnale MIDI in ingresso dalla porta **MIDI In** passerà a questa uscita.
- Uscita CV/Gate:** servirsi di cavi TS standard da 1/8" (3,5 mm) per collegare queste uscite a dispositivi modulari opzionali. La Force invierà dati di controllo di voltaggio (CV) e/o dati Gate tramite questo collegamento.
- Slot per lucchetto Kensington®:** servirsi di questa apertura per fissare il proprio Force a un tavolo o ad altre superfici.

## Pannello anteriore

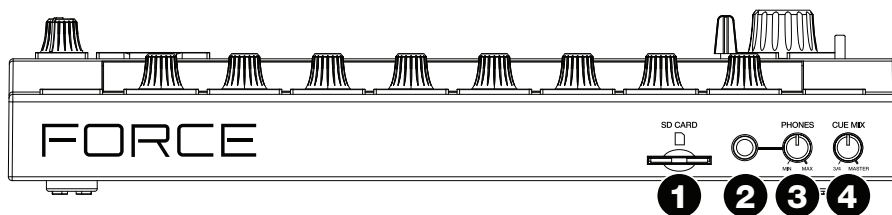

1. **Slot scheda SD:** inserire una scheda SD o SDHC standard in questa slot per accedere direttamente ai relativi file utilizzando la Force.
2. **Cuffie** (da 6,35 mm / 1/4"): collegare cuffie stereo standard da 6,35 mm (1/4") a questa uscita.
3. **Volume cuffie:** girare questa manopola per regolare il volume delle uscite cuffie.
4. **Manopola Cue Mix:** girare questa manopola per regolare l'equilibrio tra i segnali **Master** e **3/4** a livello delle cuffie. **Main** è il segnale inviato dalle **uscite Master L/R**. **3/4** è il segnale inviato dalle **uscite 3/4**.

## Schnellstart-Anleitung (Deutsch)

### Einführung

Vielen Dank für den Kauf der Force. Wir von Akai Professional wissen, wie wichtig Ihnen die Musik ist. Darum entwerfen wir unsere Geräte stets nur mit einem einzigen Ziel vor Augen: Ihre Performance so gut wie möglich zu unterstützen.

### Lieferumfang

Force	Software-Download-Karte
Netzteil	Schnellstart-Anleitung
USB-Kabel	Sicherheitshinweise und Garantieinformationen
(3) 3,5 mm-MIDI-Adapter	

**Wichtig:** Besuchen Sie [akaipro.com](http://akaipro.com) und suchen Sie die Webseite für **Force**, um das komplette Benutzerhandbuch herunter zu laden.

### Kundendienst

Für die neuesten Informationen zu diesem Produkt (Dokumentation, technische Daten, Systemanforderungen, Informationen zur Kompatibilität etc.) und zur Produktregistrierung besuchen Sie bitte: [akaipro.com](http://akaipro.com).

Für zusätzlichen Produkt-Support besuchen Sie [akaipro.com/support](http://akaipro.com/support).

### Setup

Teile, die nicht unter **Einführung > Lieferumfang** angegeben sind, sind separat erhältlich.

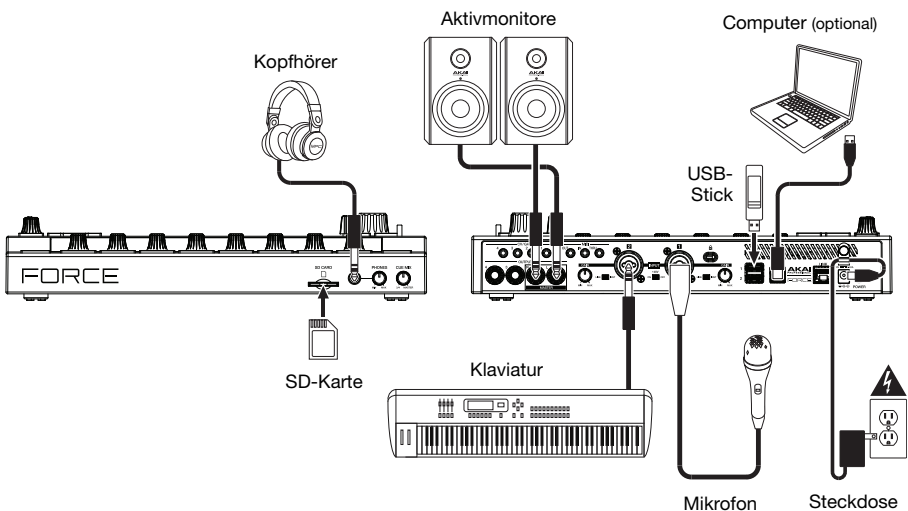

## Betrieb

In diesem Abschnitt wird beschrieben, wie Sie grundlegende Aufgaben mit Force ausführen.

**Wichtig:** Besuchen Sie [akaipro.com](http://akaipro.com) und suchen Sie die Webseite für **Force**, um das komplette Benutzerhandbuch herunter zu laden.

Wenn Sie Force zum ersten Mal einschalten, können Sie ein Demo-Projekt auswählen, das Ihnen den Einstieg erleichtert: Wählen Sie am unteren Bildschirmrand **Empty Project** aus, um eine leere Vorlage zu laden oder wählen **User Template** aus, um eine gespeicherte benutzerdefinierte Vorlage zu laden.

Tippen Sie für dieses Lernprogramm auf das **Deep House - Colors** Demo-Projekt, um es zu laden.

Nach dem Laden der Demo öffnet Force automatisch den **Matrix-Modus**. Dieser Anzeigemodus gibt Ihnen einen Überblick über Ihr Projekt und spiegelt das 8x8-Layout der **Clip-Launchpads**. Verwenden Sie die **Cursortasten**, um die aktuelle Ansicht der Matrix jeweils um eine Zeile oder Spalte zu verschieben.

## Clips Starten

Jede Spalte im Matrixmodus steht für einen *Track*. Tracks können verwendet werden, um Audio-Samples, Drum-Kits, Instrument-Plugins und mehr zu speichern. Im **Deep House - Colors** -Projekt werden Tracks mit der Bezeichnung **Kick Loop, Top Loop, Fill** und mehr am Display angezeigt.

Um einen neuen Track zu erstellen, tippen Sie auf das Symbol + oben in der Anzeige oder halten eine leere **Track-Auswahl**taste gedrückt. Möglicherweise müssen Sie die Matrix mit den **Cursorn** nach rechts scrollen, um einen leeren Track anzuzeigen.

Jeder Track besteht aus *Clips*, bei denen es sich um kurze Audio- oder MIDI-Sequenzen handelt. Es kann jeweils nur ein Clip in einem Track abgespielt werden. Versuchen wir zunächst einige Clips abzuspielen, um zu sehen, wie dies funktioniert.

1. Drücken Sie die **Launch** -Taste, um sicherzustellen, dass sich die **Clip-Launchpads** im **Launch-Modus** befinden. In diesem Pad-Modus repräsentiert jedes Pad einen einzelnen Clip in einem Track. Die leuchtenden Pads stellen die auf dem Display angezeigten Clips dar. Die nicht leuchtenden Pads sind leere Clips.
2. Tippen Sie auf den ersten Clip in **Track 8 - Drum Kit**, um die Wiedergabe zu starten. Das **Clip Start-Pad** blinkt langsam grün, um anzuzeigen, dass es aktiv ist, und der Clip im Display zeigt die Position des Abspielkopfs im Clip an.
3. Drücken Sie im Launch-Modus das **Clip Start-Pad** unter dem aktuell wiedergegebenen Pad. Der zweite Clip wird nach dem nächsten Takt abgespielt.
4. Clips werden solange abgespielt, bis ein anderer Clip in derselben Spur gestartet, die Wiedergabe angehalten oder der Clip angehalten wird, während die Wiedergabe fortgesetzt wird.

Um einen Clip zu stoppen, drücken Sie zuerst die **Clip Stop** -Taste, um die **Track Zuweisen**-Tasten dem Stopp-Modus zuzuweisen. Drücken Sie dann die **Track Zuweisen**-Taste für den Track, während der Clip abgespielt wird. Sie können auch auf die Taste **Stop All Clips** drücken, um alle Clips in allen Tracks zu stoppen.

5. Tippen Sie in der Matrix-Ansicht zweimal auf einen leeren Clip-Slot in einem Track, um einen neuen Clip zu erstellen. Neue Clips werden immer in der Standardlänge erstellt, die Sie durch Drücken von **Shift** und einer **Track Zuweisen**-Taste festlegen können.

Wahlweise können Sie auch mit den **Clip Start-Pads** leere Clips erstellen. Drücken Sie zuerst die **Launch** -Taste, um in den Launch-Modus zu wechseln. Halten Sie die **Select** -Taste gedrückt und tippen Sie zweimal auf ein leeres Pad.

Um einen neuen Clip zu erstellen, öffnen Sie die Matrixansicht auf dem Display und tippen Sie zweimal auf einen leeren Clip-Slot in einem Track. Jede Reihe von Clips wird als *Szene* bezeichnet, und diese können verwendet werden, um verschiedene Teile eines Songs anzuordnen.

1. Drücken Sie die oberste **Szene Start**-Taste, um die erste Reihe von Clips zu starten und dann weitere Szenen der Reihe nach zu starten.
2. Versuchen Sie, während der Wiedergabe einer Szene, Clips aus anderen Reihen zu starten, um mit verschiedenen Variationen zu experimentieren.
3. Um eine neue Szene zu erstellen, halten Sie die **Edit**-Taste gedrückt und drücken Sie dann eine **Szene Start**-Taste.

Sie können Tracks auch dem Crossfader von Force zuweisen. Auf diese Weise können Sie nahtlos zwischen Clips von mehreren Tracks wechseln.

1. Um einen Track einer Crossfaderseite zuzuordnen, halten Sie die Tasten **Assign A/B** gedrückt und drücken eine **Track Zuweisen**-Taste.
2. Um Crossfader-Zuweisungen zu löschen, halten Sie die **Shift** -Taste gedrückt und drücken Sie die Tasten **Assign A** oder **Assign B**.



## Noten-Modus

Sie können die Clip Start-Pads nicht nur zum Starten von Clips verwenden, sondern auch, um Noten chromatisch abzuspielen und aufzunehmen, wie Sie es mit einem MIDI-Keyboard tun würden oder um ein Drum-Kit abzuspielen. Dies wird durch Drücken der **Note** -Taste aktiviert, um den **Note-Modus** aufzurufen.

1. Wählen Sie im Deep **House – Colors** -Projekt **Track 6 – Classic Bass**. Wenn Sie eine melodische Spur wie eine Keygroup oder ein Plugin verwenden, leuchtet der Grundton oder Akkord in einer Farbe und die dazwischen liegenden Noten oder Akkorde leuchten hellblau.
2. Wählen Sie **Track 2 – Top Loop**. Wenn Sie eine Drum-Spur verwenden, leuchtet der untere linke Quadrant der 16 **Clip Start-Pads** und kann zum Spielen des Drum-Kits verwendet werden.
3. Halten Sie die **Shift** -Taste gedrückt und drücken Sie **Note**, um die Notenmoduseinstellungen für jeden Track zu konfigurieren.

## Step-Sequencer

Wenn Sie Schlagzeug aufnehmen, können Sie mit dem integrierten **Step-Sequencer** von Force schnell Notenergebnisse eingeben, indem Sie die Clip-Launchpads als "Step-Tasten" verwenden, die das Spielgefühl einer herkömmlichen Drum-Machine im Step-Sequencer-Stil simulieren.

1. Wählen Sie im Deep **House – Colors** -Projekt **Track 8 – Drum Kit** und wählen Sie einen leeren Clip-Slot.
2. Drücken Sie die **Step Seq**-Taste, um zwischen den Step-Sequencer-Modi für die **Clip Start-Pads** zu wechseln. Wählen Sie den **Drum** -Modus.
3. Im Drum-Step-Sequencer Pad-Modus stellen die obersten vier Zeilen der **Clip Start-Pads** die Schritte in der Sequenz dar. Die unteren vier Zeilen sind in zwei Gruppen zu je vier Spalten aufgeteilt.

Verwenden Sie den unteren linken Quadranten, um das Schlagzeug zu spielen. Das zuletzt gespielte Pad wird für die Sequenzierung ausgewählt. Tippen Sie auf ein Pad in den oberen vier Reihen, um den ausgewählten Drum-Sound in diesem Schritt der Sequenz einzufügen. Die Sequenz wird automatisch abgespielt, wenn ein Schritt eingefügt wird.

Der untere rechte Quadrant wird für die Einstellung der Anschlagstärke der Noten verwendet. In diesem Quadranten können Sie das untere linke Pad wählen, um die Anschlagstärke beim Spiel einzustellen. Die verbleibenden Pads, von links nach rechts, stellen die minimale bis maximale fixe Anschlagstärke dar.

4. Drücken Sie alternativ die Taste **Menu** und tippen Sie anschließend auf **Step Sequencer**, um Notenergebnisse über das Display zu sequenzieren.

## Bearbeiten von Clips und Tracks

Nun, da Sie mit den Grundlagen zum Starten von Clips vertraut sind, versuchen wir, Clips und Tracks zu bearbeiten, um Ihr Projekt noch individueller zu gestalten.

1. Drücken Sie auf **Clip**, um den **Clipbearbeitungsmodus** aufzurufen oder drücken Sie **Menu** und tippen anschließend auf **Clip Edit**.
2. In der **Clip-Ansicht** können Sie die Parameter des Clips selbst anzeigen und bearbeiten, z. B. Länge, Startmodus und Quantisierung.

**Halten Sie zum Auswählen eines Clips Select** gedrückt und drücken Sie ein **Clip Start-Pad**.

3. Je nach Art des ausgewählten Clips können Sie einen Audioclip auch mit der **Regionsansicht** bearbeiten oder MIDI-Notenergebnisse mit der **Ereignisansicht** bearbeiten.

Zusätzlich zum Clipbearbeitungsmodus können Sie die Parameter eines Tracks im **Trackbearbeitungsmodus** bearbeiten. Dieser Modus ist für Audiospuren nicht verfügbar.

1. Halten Sie **Shift** gedrückt und drücken Sie die Taste **Clip**, um den Trackbearbeitungsmodus aufzurufen, oder drücken Sie **Menu** und tippen Sie anschließend auf **Track Edit**.
2. Verwenden Sie den **Note-Modus**, um das Pad oder die Keygroup auszuwählen, die Sie bearbeiten möchten und verwenden die Registerkarten der Seiten, um die verschiedenen verfügbaren Parameter zu bearbeiten.

## Tracks mixen

Mit dem Mixer von Force können Sie Parameter wie Pegel, Stereopanorama und Routing auf die gleiche Weise einstellen wie mit einem herkömmlichen Mixer oder einer digitalen Audio-Workstation.

1. Drücken Sie **Mixer**, um den **Mixer** zu öffnen, oder drücken Sie **Menu** und tippen Sie anschließend auf **Mixer**.
2. Der Mixer enthält vier Registerkarten mit Seiten, auf denen Sie verschiedene Einstellungen für Tracks und Master vornehmen können. Tippen und ziehen Sie Ihren Finger, um durch die verfügbaren Tracks zu blättern, oder verwenden Sie die **Cursortasten**.

## Funktionen

**Wichtig:** Besuchen Sie [akaipro.com](http://akaipro.com) und suchen Sie die Webseite für **Force**, um das komplette Benutzerhandbuch herunter zu laden.

### Oberseite

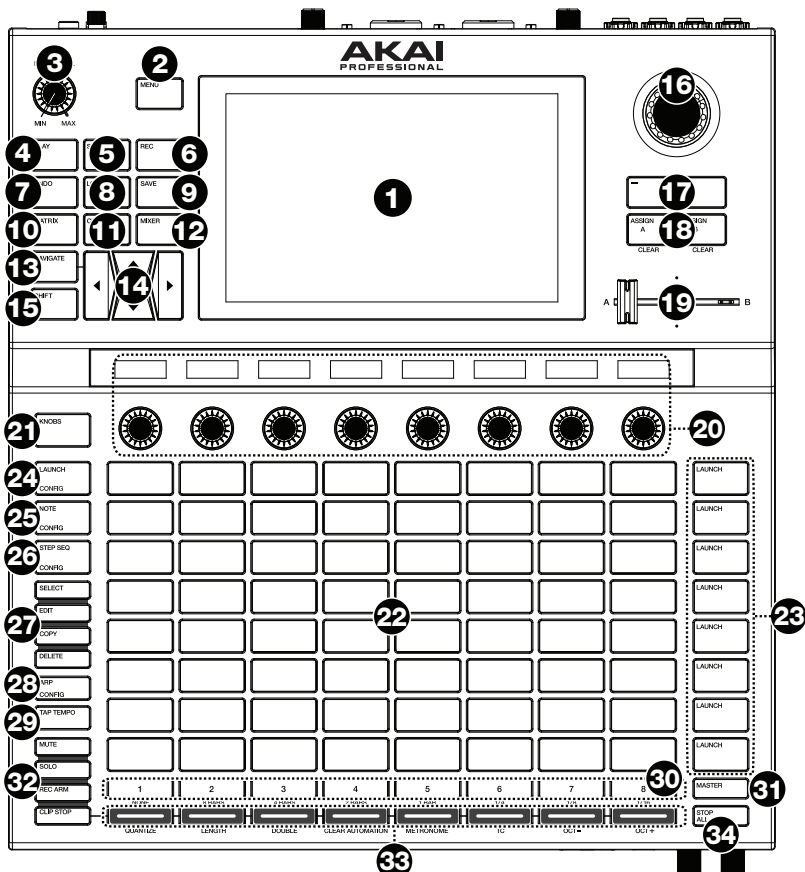

- 1. Display:** Das Vollfarb-Multitouch-Display zeigt Informationen, die den aktuellen Betrieb der Force betreffen. Tippen Sie auf das Display (und verwenden Sie die Hardware-Steuerelemente), um die Force-Schnittstelle zu bedienen. Lesen Sie den folgenden Abschnitt [Display](#), um einige Grundfunktionen kennen zu lernen.
- 2. Menu:** Drücken Sie diese Taste, um das Menü zu öffnen. Sie können auf eine Option am Menü-Bildschirm tippen, um in diesen Modus, diese Ansicht etc. zu wechseln.
- 3. Master Volume:** Drehen Sie diesen Regler, um die Lautstärke der **Hauptausgänge L/R** einzustellen.
- 4. Play:** Drücken Sie diese Taste, um die Wiedergabe zu starten.
- 5. Stop:** Drücken Sie diese Taste, um die Wiedergabe zu stoppen. Drücken Sie diese Taste zweimal, um den Ton sofort zu stoppen.
- 6. Record:** Drücken Sie diese Taste, um die Aufnahme zu starten/stoppen.

7. **Undo:** Drücken Sie auf diese Taste, um Ihre letzte Aktion rückgängig zu machen.  
Halten Sie **Shift** gedrückt und drücken Sie diese Taste, um die letzte rückgängig gemachte Aktion zu wiederholen.
8. **Load:** Drücken Sie diese Taste, um den Browser zu öffnen, in dem Sie Projekte, Clips und mehr laden können.
9. **Save:** Drücken Sie auf diese Taste, um Ihr Projekt, Sample oder Track zu speichern oder ein neues Projekt von vorne zu beginnen.
10. **Matrix:** Drücken Sie diese Taste, um die Matrix-Ansicht zu öffnen, eine Übersicht Ihres Projekts mit einer 8x8-Ansicht Ihrer Clips.  
 **Tipp:** Wenn Sie sich in einem der Menü- oder Pad-Modi befinden, können Sie die Taste gedrückt halten, um in einen anderen Modus zu wechseln. Wenn Sie die Taste loslassen, kehren Sie zum vorherigen Modus zurück.
11. **Clip:** Klicken Sie auf diese Taste, um die Clip-Ansicht zu öffnen, in der Sie detailliertere Informationen zu einem einzelnen Clip erhalten.  
Drücken Sie **Shift** und diese Taste, um die Trackbearbeitungsansicht zu öffnen, in der Sie die Parameter Ihres Drum-Kits, Plugins, MIDI- oder CV-Tracks bearbeiten können.
12. **Mixer:** Drücken Sie diese Taste, um die Mixer-Ansicht zu öffnen, in der Sie die Lautstärke-, Panorama- und Send-Regler für die einzelnen Spuren steuern können.  
Wenn Sie eine Drum-Spur verwenden, drücken Sie **Shift** und diese Taste, um die Pad-Mixer-Ansicht zu öffnen, in der Sie die Lautstärke, die Pan- und Send-Regler jedes Pads steuern können.
13. **Navigate:** Drücken Sie diese Schaltfläche, um die Navigationsansicht zu öffnen, in der Sie einen Überblick über das gesamte Projekt erhalten. Tippen Sie auf einen Bereich, um die Matrixansicht direkt zu diesem Bereich zu bewegen.  
Drücken Sie **Shift** und diese Taste, um den XYFX zu öffnen.
14. **Cursors:** Drücken Sie diese Tasten, um die Matrixansicht und die Pads um jeweils eine Zeile oder Spalte zu verschieben.  
Drücken Sie **Shift** und diese Tasten, um jeweils acht Zeilen oder Spalten zu verschieben.
15. **Shift:** Halten Sie diese Taste gedrückt, um auf bestimmte sekundäre Funktionen der Tasten zuzugreifen.
16. **Datenrad:** Mit diesem Regler können Sie durch die verfügbaren Menüoptionen navigieren oder Parameterwerte des ausgewählten Feldes am Display einstellen. Drücken des Rads fungiert auch als **Eingabetaste**.  
Drücken Sie **Shift** und drehen Sie dieses Datenrad, um die Parameter genauer einzustellen.
17. **-/+:** Mit diesen Tasten erhöhen/verringern Sie den Wert des ausgewählten Feldes am Display.
18. **Assign A/Assign B:** Drücken Sie eine dieser Tasten und eine **Modus Zuweisen**-Taste, um die entsprechende Spur der Crossfader-A- oder B-Gruppe zuzuweisen.  
Drücken Sie **Shift** und eine dieser Tasten, um alle Crossfader A- oder B-Zuweisungen zu löschen.
19. **Crossfader:** Verwenden Sie diesen Crossfader zum Mischen zwischen Clips, die der A- oder B-Gruppierung zugeordnet sind.
20. **Zuweisbare Drehregler:** Mit diesen Reglern werden Panning, Track Send-Werte und andere, vom Benutzer zuweisbare Parameter gesteuert. Verwenden Sie die **Knobs**-Taste, um die aktive Regler-Bank bzw. den aktiven Regler-Modus zu ändern (siehe unten). Der Displaystreifen oberhalb jedes Reglers zeigt den zu steuernden Parameter und seinen aktuellen Wert oder die aktuelle Einstellung an.
21. **Knobs-Taste:** Drücken Sie diese Taste, um zwischen zwei Reglerbänken im aktuell aktiven Modus zu wechseln. Der Anzeige balken über den Reglern zeigt die aktuell ausgewählten Parameter an.  
Halten Sie diese Taste gedrückt, um schnell einen der verschiedenen Preset-Regler-Steuerungsmodi auszuwählen.  
Drücken Sie **Shift** und diese Taste, um den Regler-Modus zu öffnen, in dem Sie die Reglerzuweisungen bearbeiten können.
22. **Clip Start-Pads:** Verwenden Sie die anschlagdynamischen Pads in diesem 8x8-Raster, um je nach aktivem Modus Clips zu starten, Noten zu spielen und mehr.
23. **Szene-Start-Tasten:** Sie können eine dieser Tasten drücken, um die entsprechende Szene zu starten - diese Szene wird von einer Clip-Reihe auf der linken Seite dargestellt.  
Drücken Sie die Edit -Taste und eine dieser Tasten, um schnell eine neue Zeile einzufügen, die aktuell wiedergegebenen Clips als neue Szene aufzunehmen oder eine Zeile zu löschen.
24. **Launch/Config:** Drücken Sie diese Taste, um die **Clip Start-Pads** in den Launch-Modus zu setzen. Im Startmodus repräsentiert jedes Pad einen einzelnen Clip-Slot. Die acht Spalten stellen acht Tracks dar, die fünf Reihen stellen fünf Szenen dar. Sie können die gesamte Szene starten, indem Sie die Tasten **Szene starten** rechts von der Clips-Reihe drücken.  
Drücken Sie **Shift** und diese Taste, um die Start-Modus-Einstellungen zu konfigurieren.

25. **Note/Config:** Drücken Sie diese Taste, um die **Clip Start-Pads** in den Noten-Modus zu setzen. Im Notenmodus können Sie mit den Pads eine konfigurierbare Skala von MIDI-Noten spielen.
- Wenn Sie sich im Noten-Modus befinden und einen Keygroup-, Plugin-, MIDI- oder CV-Track verwenden, halten Sie diese Taste gedrückt, um verschiedene Wiedergabemodi wie Skalen, Akkorde, Progressions usw. auszuwählen. Wenn Sie sich im Noten-Modus befinden und einen Drum-Track verwenden, halten Sie diese Taste gedrückt, um eine Zeiteilung für die Notenwiederholung auszuwählen.
- Drücken Sie **Shift** und diese Taste, um die Einstellungen für den Notenmodus, wie z. B. Tonleiter und Grundton, zu konfigurieren.
26. **Step Seq/Config:** Drücken Sie diese Taste wiederholt, um durch drei verschiedene Pad-Ansichten zu blättern, um den Step-Sequencer zu verwenden.
- Halten Sie diese Taste gedrückt, um schnell einen Step-Sequencer-Modus auszuwählen.
- Drücken Sie **Shift** und diese Taste, um die Einstellungen des Step-Sequencers zu konfigurieren.
27. **Bearbeitungstasten:** Halten Sie eine dieser Tasten gedrückt, um einen Clip oder Track wie folgt zu bearbeiten:
- **Select:** Halten Sie diese Taste gedrückt, um den aktuell ausgewählten Clip anzuzeigen. Während Sie diese gedrückt halten, tippen Sie auf ein anderes **Clip Start-Pad**, um einen anderen Clip auszuwählen.
  - **Edit:** Halten Sie diese Taste gedrückt und tippen Sie dann auf eine **Clip Start-** oder eine **Track-Auswahl-Taste**, um einen Clip bzw. einen Track zu bearbeiten.
- Halten Sie diese Taste gedrückt, und drücken Sie eine beliebige **Szenen-Start-Taste**, um das Fenster "Zeile bearbeiten" zu öffnen, in dem Sie schnell Zeilen in der Matrix hinzufügen oder löschen können.
- **Copy:** Halten Sie diese Taste gedrückt, um einen Clip oder eine Spur zu kopieren. Während Sie die Taste gedrückt halten, tippen Sie auf die Taste **Clip Start-Pad** oder **Track-Auswahl** des Clips oder Tracks, den Sie kopieren möchten und tippen dann auf ein neues Pad oder eine neue Taste, um ihn zu kopieren.
  - **Delete:** Halten Sie diese Taste gedrückt und tippen dann auf eine **Clip Start-**oder eine **Track-Auswahl-Taste**, um sie zu löschen.
28. **Arp/Config:** Drücken Sie diese Taste, um den internen Arpeggiator zu aktivieren oder zu deaktivieren. Seine Rate beruht auf den aktuellen Einstellungen von Tempo und Zeiteilung.
- Drücken Sie **Shift** und diese Taste, um die Einstellungen des Arpeggiators zu konfigurieren.
29. **Tap-Tempo:** Tippen Sie mit der gewünschten Geschwindigkeit auf diese Taste, um ein neues Tempo einzugeben.
- Drücken Sie **Shift** und diese Taste, um das Tempo-Fenster zu öffnen, in dem Sie ein neues Tempo eingeben können.
30. **Master:** Drücken Sie diese Taste, um die Master- und Return-Kanäle anzuzeigen.
31. **Track-Auswahl-Tasten:** Drücken Sie eine dieser Tasten, um einen Track auszuwählen, der durch die Spalte der Clips darüber dargestellt wird.
- Halten Sie **Shift** gedrückt und drücken Sie dann eine dieser Tasten, um eine globale Quantisierungseinstellung zu wählen: **Keine, 8 Takte, 4 Takte, 2 Takte, 1 Takt, 1/4, 1/8** oder **1/16**.
32. **Zuweisen von Modus-Tasten:** Drücken Sie eine dieser Tasten, um die Funktion der **Track-Zuweisungstasten** beim Drücken einzustellen:
- **Mute:** Drücken Sie diese Taste, um den Track stumm zu schalten.
  - **Solo:** Drücken Sie diese Taste, um den Track solo zu schalten.
- Drücken Sie **Shift** und diese Taste, um das Solo-Button- und Crossfader-Verhalten zu konfigurieren.
- **Rec Arm:** Drücken Sie diese Taste, um den Track für die Aufnahme scharf zu stellen.
  - **Clip Stop:** Drücken Sie diese Taste, um den Clip zu stoppen, der im Track abgespielt wird.
33. **Track Zuweisen:** Drücken Sie eine dieser Tasten, um einen Track zuzuweisen, der durch die Spalte der Clips darüber dargestellt wird. Verwenden Sie die **Modus-Zuweisungstasten**, um die Zuweisungsfunktion einzustellen.
- Halten Sie **Shift** gedrückt und drücken Sie eine dieser Tasten, um auf die unterhalb der Tasten gedruckten sekundären Funktionen zuzugreifen.
34. **Alle Clips stoppen:** Drücken Sie diese Taste, um alle Clips zu stoppen, wenn sie das Ende erreichen.

## Display

Im Folgenden finden Sie einige allgemeine Informationen darüber, wie Sie der Force-**Display** verwenden können:

Tippen Sie auf eine Taste oder eine Option, um sie auszuwählen. Verwenden Sie das **Datenrad** oder die Tasten **-/+**, um die Einstellung oder den Wert zu ändern.

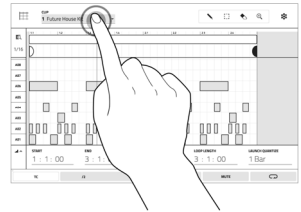

Doppeltippen Sie auf eine Kontrolle, um auf erweiterte Bearbeitungsoptionen zuzugreifen. In manchen Fällen wird ein Ziffernblock angezeigt, den Sie verwenden können, um einen Wert einzugeben (als Alternative zum **Datenrad** oder den Tasten **-/+**). Tippen Sie auf den linken oberen Teil des Displays, um zur vorherigen Ansicht zurückzukehren.

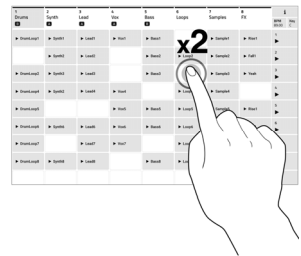

Tippen Sie in der Matrix-Ansicht zweimal auf einen leeren Clip-Slot in Ihrem Track, um einen neuen Clip zu erstellen.

Spreizen Sie zwei Finger, um das Bild zu vergrößern (z.B. um in einen Teil einer Wellenform hineinzuzoomen). Bringen Sie die zwei Finger wieder zueinander, um das Bild zu verkleinern.

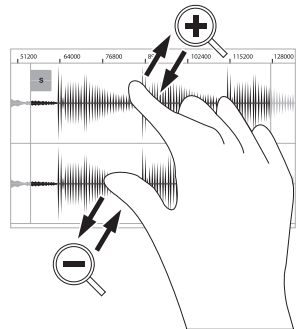

## Rückseite

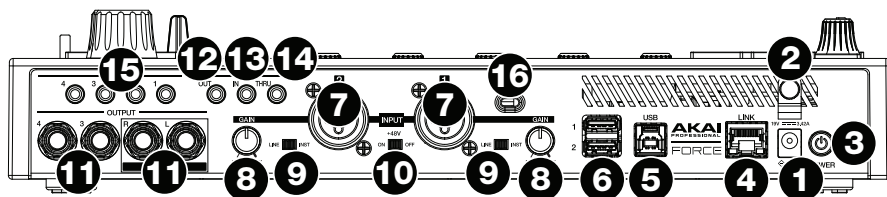

1. **Netzeingang:** Schließen Sie den mitgelieferten Netzadapter (19 V, 3,42 A, mittlerer Pin mit positiver Polarität) an diese Buchse und dann an eine Steckdose an.
2. **Kabelhalterung:** Sichern Sie das Netzadapterkabel mit dieser Halterung, um ein versehentliches Herausziehen zu verhindern.
3. **Netzschalter:** Drücken Sie diese Taste, um der Force einzuschalten oder auszuschalten.
4. **Link:** Verbinden Sie ein Standard-Ethernet-Kabel mit diesem Anschluss, um Ableton Link und andere kompatible Geräte mit Force zu verwenden. Laden Sie das vollständige *Benutzerhandbuch* herunter, um weitere Informationen zu erhalten.
5. **USB-B-Anschluss:** Verwenden Sie das mitgelieferte USB-Kabel, um diesen Anschluss mit hoher Rückhaltekraft an einen freien USB-Anschluss Ihres Computers anzuschließen.
6. **USB-A-Anschluss:** Verbinden Sie USB-Sticks mit diesen USB-Anschlüssen, um über Force direkt auf ihre Dateien zuzugreifen.
7. **Eingang 1/2 (XLR oder 1/4" / 6,35 mm):** Verwenden Sie handelsübliche XLR- oder 1/4" (6,35 mm) TRS-Kabel, um diese Eingänge mit einer Audioquelle (Mikrofon, Mischpult, Synthesizer etc.) zu verbinden. Bei Verwendung eines 1/4"-Kabels wird der Mic-Vorverstärker aus dem Schaltkreis entfernt und der **Line/Inst**-Schalter kann zum Einstellen der Impedanz verwendet werden. Drehen Sie die **Gain**-Regler, um den jeweiligen Eingangspegel einzustellen.
8. **Gain (Verstärkung):** Verwenden Sie diese Regler, um die Verstärkung des Eingangssignals von **Eingang 1/2** einzustellen. Seien Sie vorsichtig, wenn Sie diesen Regler auf höhere Pegel einstellen, weil dies zu einem verzerrten Signal führen kann.
9. **Line/Inst:** Verwenden Sie diese Schalter, um den **Eingang 1/2** so einzustellen, dass bei Verwendung einer 1/4"-Verbindung entweder eine Line-Level- oder eine Instrument-Klangquelle akzeptiert wird.
10. **Phantom Power (Phantomspannung +48V):** Dieser Schalter aktiviert und deaktiviert die Phantomspannung für **Eingang 1/2**. Bei Aktivierung wird eine +48V Phantomspannung an beide Eingänge geliefert. Bitte beachten Sie, dass die meisten dynamischen Mikrofone **keine** Phantomspannung benötigen. Die meisten Kondensatormikrofone **tun dies jedoch**. Lesen Sie im Handbuch Ihres Mikrofons nach, ob es Phantomspannung benötigt.
11. **Ausgänge (6,35 mm):** Verwenden Sie handelsübliche 6,35 mm TRS-Kabel, um diese Ausgänge mit Ihren Monitoren, Mixern etc. zu verbinden. Die **Master L/R**-Ausgänge sind mit den **Ausgängen 1,2** identisch.
12. **MIDI Out:** Verbinden Sie kompatible 1/8"-MIDI-Geräte mit diesem Ausgang oder verwenden Sie den mitgelieferten 1/8"-auf-MIDI-Adapter, um ein 5-poliges Standard-MIDI-Kabel von diesem Ausgang mit dem MIDI-Eingang eines externen MIDI-Geräts zu verbinden (Synthesizer, Drum-Maschine usw.).
13. **MIDI In:** Verbinden Sie kompatible 1/8"-MIDI-Geräte mit diesem Eingang oder verwenden Sie den mitgelieferten 1/8"-auf-MIDI-Adapter, um ein 5-poliges Standard-MIDI-Kabel von diesem Eingang mit dem MIDI-Ausgang eines externen MIDI-Geräts zu verbinden (Synthesizer, Drum-Maschine usw.).
14. **MIDI Thru:** Verbinden Sie kompatible 1/8"-MIDI-Geräte mit diesem Thru-Port oder verwenden Sie den mitgelieferten 1/8"-auf-MIDI-Adapter, um ein 5-poliges Standard-MIDI-Kabel von diesem Eingang mit dem MIDI-Ausgang eines externen MIDI-Geräts zu verbinden (Synthesizer, Drum-Maschine usw.). Eingehende MIDI-Daten vom **MIDI In**-Port werden an diesen Ausgang weitergeleitet.
15. **CV/Gate Out:** Verwenden Sie standardmäßige 1/8" (3,5 mm) TS-Kabel, um diese Ausgänge mit optionalen modularen Geräten zu verbinden. Force sendet Steuerspannungs- (CV) und/oder Gate-Daten über diese Verbindung.
16. **Kensington® Lock Slot:** Sie können diesen Slot verwenden, um Ihr Force an einem Tisch oder einer anderen Oberfläche zu befestigen.

## Vorderseite

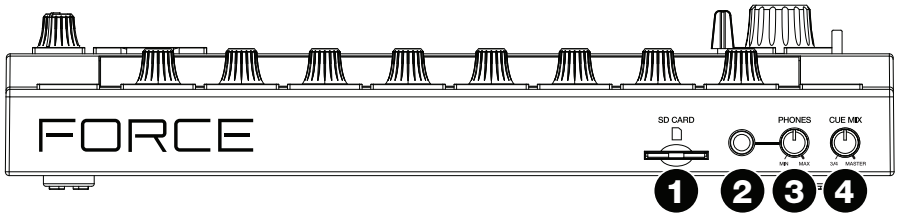

1. **SD-Kartensteckplatz:** Stecken Sie eine standardmäßige SD- oder SDHC-Karte in diesen Steckplatz, um über Force direkt auf ihre Dateien zuzugreifen.
2. **Kopfhörer (6,35 mm):** Verbinden Sie handelsübliche 6,35 mm Stereo-Kopfhörer mit diesem Ausgang.
3. **Kopfhörerlautstärke:** Mit diesem Regler stellen Sie die Ausgabelautstärke der Kopfhörer ein.
4. **Cue Mix-Regler:** Drehen Sie diesen Regler, um die Balance zwischen den **Master-** und **3/4-Signalen** in Ihren Kopfhörern anzupassen. **Master** ist das Signal, das von den **Master L/R-Ausgängen** gesendet wird. **3/4** ist das Signal, das von den **Ausgängen 3/4** gesendet wird.





## Appendix (English)

### Technical Specifications

<b>Pads</b>	(64) velocity- and pressure-sensitive pads, RGB-backlit
<b>Knobs</b>	(8) 360° touch-sensitive Knobs (1) 360° encoder for display navigation and selection via push (5) 270° knobs for gain, mix & level adjustment
<b>Buttons</b>	(56) dedicated function buttons; red-, amber-, or green-backlit
<b>Display</b>	6.9" / 176 mm (diagonal) 5.9" x 3.7" / 150 x 93 mm (width x height) Full-color LED-backlit display with touch interface
<b>Connections</b>	(2) XLR+1/4" (6.35 mm) TRS inputs (Input 1/2) (4) 1/4" (6.35 mm) TRS outputs (2 stereo pairs) (1) 1/4" (6.35 mm) stereo headphone output (1) 1/8" (3.5 mm) MIDI input (1) 1/8" (3.5 mm) MIDI output (1) 1/8" (3.5 mm) MIDI thru port (4) 1/8" (3.5 mm) CV/Gate outputs (1) Ethernet link port (2) USB Type-A ports (1) USB Type-B port (1) SD card slot (1) power adapter input
<b>Power</b>	via power adapter: 19 V, 3.42 A, center-positive, included
<b>Dimensions</b> (width x depth x height)	13.8" x 15.3" x 2.85" 350 x 389 x 72.5 mm
<b>Weight</b>	8.53 lbs. 3.87 kg

Specifications are subject to change without notice.

## Trademarks & Licenses

Akai Professional is a trademark of inMusic Brands, Inc., registered in the U.S. and other countries.

Ableton is a trademark of Ableton AG.

The *Bluetooth* word mark and logos are registered trademarks owned by Bluetooth SIG, Inc. and any use of such marks by Akai Professional is under license.

Kensington and the K & Lock logo are registered trademarks of ACCO Brands.

SD and SDHC are registered trademarks of SD-3C, LLC.

All other product names, company names, trademarks, or trade names are those of their respective owners.

This product contains technologies that are used under license. For more information, please visit [akaipro.com/product-legal](http://akaipro.com/product-legal).



**AKAI**<sup>®</sup>  
PROFESSIONAL

---

[akaipro.com](http://akaipro.com)

Manual Version 1.1